

# CHEST FREEZER

## Models

CS1150 A  
CS1150 A+  
CS2220 A  
CS2220 A+  
CG2220 A+  
CS2160 A++  
CG2160 A++  
CS3320 A  
CS3320 A+  
CG3320 A+  
CS3240 A++  
CG3240 A++  
CS4420 A  
CS4420 A+  
CS4340 A++



**simfer**

**USER MANUAL**



## **Dear Customer,**

Thank you for choosing Simfer products. Our goal is to ensure you to use this product manufactured in compliance with the sense of total quality, at our modern plant, in a meticulous working ambient and without harming the nature, in a most efficient way.

In order for the Simfer chest freezer you have purchased sustain its first day features for a long time and serve you in the most efficient manner, we recommend that you read the user manual carefully before using your chest freezer and keep the manual in perpetuity.

### **NOTE:**

This User Manual has been prepared for a multitude of the models. Some features indicated in the Manual may not be available in your product. Such features are marked with an \* Have the mounting and introduction of your product performed by an authorised Simfer service agent.

Our product is intended for household use only. They are not suitable for commercial use.

"READ THE INSTRUCTIONS BEFORE INSTALLING OR OPERATING THE APPLIANCE."

This product has been manufactured at the modern plants respectful to the environment without harming the nature.

**"Complies with the WEEE Directive"**

# CONTENTS

## **PART 1**

Safety Warnings..... 4

## **PART 2**

Overview and Technical Specifications ..... 8

Technical Table..... 9

## **PART 3**

Mounting Your Chest Freezer ..... 12

## **PART 4**

Using Your Chest Freezer ..... 13

Packaging the Food ..... 16

Placing the Food ..... 17

## **PART 5**

Cleaning, Maintenance and Transportation of Your Chest Freezer ..... 19

Things to Do on Vacations ..... 22

## **PART 6**

Things to Do Before Calling the Authorised Service ..... 23

## **PART 7**

Compliance With WEEE Regulation And Disposing of the Waste Product and Package Info..... 25

**Certificate of Warranty** ..... 26



## **SAFETY WARNINGS**

**1.** Your freezer is set to 220-240 V 50 Hz urban mains electricity. Using different voltages may render your freezer unusable and cause fire.

**2.** Do not place your chest freezer anywhere directly exposed to the sunlight and around impact areas of heating sources such as stove, heater core, oven, furnace, radiant heater and infra-red heater. Otherwise, such cases may cause your freezer to experience performance decreases, get damaged and become inoperable.

**3.** For mounting, choose a dry location where the air circulation is not restricted.

**4.** Clean inside of the product before the first use.

**5.** Do not allow children to get in and play around the product.

**6.** If your chest freezer has a lid lock, keep your freezer locked and keep the keys in a safe place, out of the reach of children. Once the lifetime of your chest freezer is over, disable the lid lock before disposing. It is extremely important that the children do not stay inside the chest freezer. It can be dangerous to stay inside the chest freezer.

**7.** For your own safety, so as to avoid electric shock and risk of fire, your electric wiring must definitely



have a fuse system that is of a residual current device. We are not responsible for any malfunction or damages that may occur if the product is used on an electric network which has not been grounded.

**8.**Do not put explosive and flammable materials inside the chest freezer.

**9.**Do not use any other items to scrape frost than the frost-scrapers apparatus provided with your product. Otherwise, by using sharp, pointed or metal-like object, you may damage the inner wall of the freezer. Besides, misuse of the product may result in gas leakage.

**10.**After you place your freezer on the dedicated area, keep it at least for 2 hours without moving before starting to use.

**11.**Your freezer has been designed for indoor use. Do not use it outdoors.

**12.**Installation, placement, maintenance and cleaning of the freezer must be performed as indicated in the manual. Your warranty will be void if your freezer gets damaged owing to the faulty use of the manual.

**13.**Since a strike of sharp, pointed object or the touch of an extremely hot material to vitreous part of the glass-lidded products may break the glasses, please pay great attention on this issue. (Glass lid



option varies depending on the model.)

**14.**Place your appliance on a flat floor that is not sloping so as to prevent it from sliding and falling down.

**15.**To take the necessary measurements for the foods inside of the product in case of any malfunction is totally under initiative of the consumer. Our company shall not be held responsible for the spoilage of the foods stemming from any malfunction or misuse.

**16.**Do not use the freezer with an extension cord or multi socket.

**17.**Never use pressurised water for cleaning. Pressurised water may cause damages in the live parts.

**18.**Keep the package materials of the appliance out of the reach of children. The package materials (nylon, styrofoam, etc.) may be a hazard risk for children.

**19.**The device must not be used by the physically, visually, aurally, mentally disabled and by children and persons who lack knowledge without being supervised by the ones who are responsible for their safety.

**20.**Open the lid of the freezer only when necessary. When it is not, make sure the lid is closed properly.



**21.**Unplug the product in case of any power interruption. Plug it after 20 minutes when you are sure that the electricity network has returned to normal.

**22.**Do not put any pets or wild animals inside the product and do not allow them to enter. These creatures may damage the electrical system of the product and cause fire.

**23.**Instead of filling your freezer at full capacity, to load the foods part by part and add more foods after the recent ones are frozen is a more healthy method. On the full capacity loadings made all at once, cooling operation of your freezer may not be adequate as sufficient cool air flow cannot be provided.

**24.**Do not contact the foods you have recently put inside the freezer with the ones that are frozen.



## **Attention!**

- **This device contains flammable and explosive gas R600a or R134a. The ventilation holes on the cover or body of the device must be kept on.**

**Mechanical tools or any other set-ups must not be used to expedite the (defrosting) process other than the models recommended by the manufacturer.**

- **No damage must be done to the cooling system.**

● **As long as they are not the items recommended by the manufacturer, no electrical appliance must be used inside the food storage compartment of the device.**

- **The installation and repair of the this device must be carried out only by Simfer service agents to reduce the danger of flammability.**





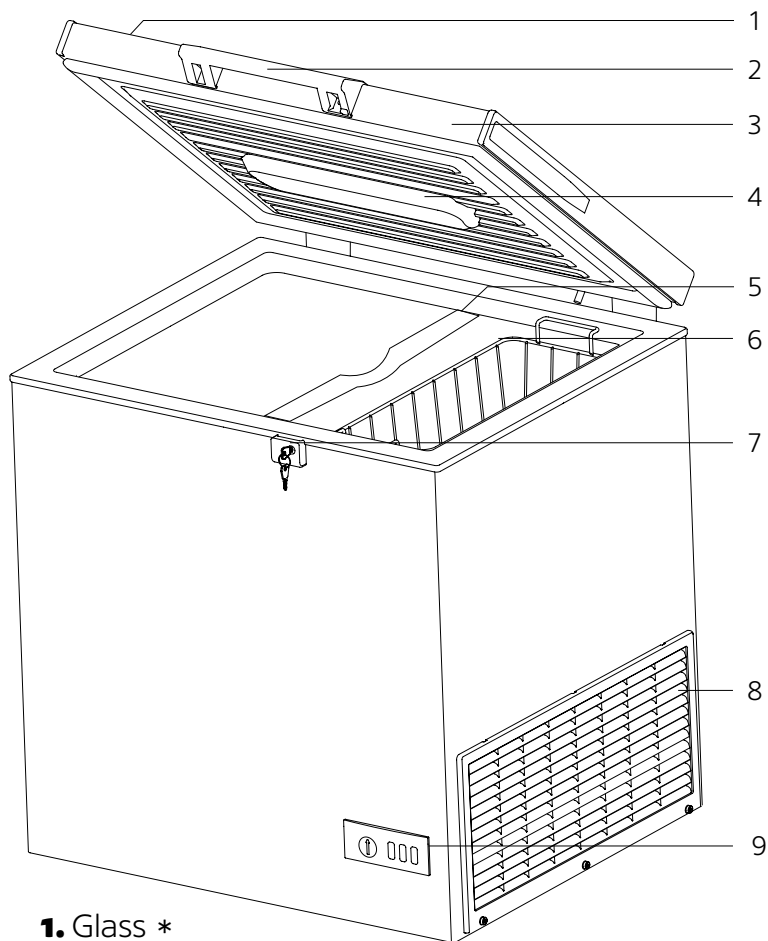

## **PART 2**





### **OVERVIEW AND TECHNICAL SPECIFICATIONS**







- 1.** Glass \*
  - 2.** Door Handle \*
  - 3.** Upper Lid
  - 4.** Illumination \*
  - 5.** Separator \*
  - 6.** Storage Basket \*
  - 7.** Lock \*
  - 8.** Comp. Blind
  - 9.** Control Panel \*
- Optional \*

Brand-name	Simfer	Simfer	Simfer	Simfer	Simfer
Model	CS1150 A	CS1150 A+	CS2220 A	CS2220 A+	CG2220 A+
Manufacture Category	Household type horizontal chest freezer	Household type horizontal chest freezer	Household type horizontal chest freezer	Household type horizontal chest freezer	Household type horizontal chest freezer
Refrigerant Gas	R134a	R600a	R134a	R600a	R600a
Energy Class	A	A+	A	A+	A+
Annual energy consumption (kWh/annum)	237	181	288	220	220
Total Gross Volume (l)	122	122	202	202	202
Total Net Volume (l)	120	120	195	195	195
Star Class					
Cooling System	Static	Static	Static	Static	Static
Temperature Increase Time (hour)	24	24	29	29	29
Freezing Capacity (kg/24 hour)	7	7	13	13	13
Climate Class	SN-T	SN-T	SN-T	SN-T	SN-T
Noise Level (dB(A))	42 dB	41 dB	42 dB	41 dB	41 dB
Height (mm)	838	838	838	838	838
Width (mm)	570	570	760	760	760
Depth (mm)	570	570	765	765	765
Net Weight (kg)	38,7	38,7	40,7	40,7	43,1
Power Input (V/Hz)	220-240V/ 50	220-240V/ 50	220-240V/ 50	220-240V/ 50	220-240V/ 50
Total Power (W)	130w	100w	130w	100w	100w

## TECHNICAL TABLE

Brand-name	Simfer	Simfer	Simfer	Simfer	Simfer
Model	CS2160 A++	CG2160 A++	CS3320 A	CS3320 A+	CG3320 A+
Manufacture Category	Household type horizontal chest freezer	Household type horizontal chest freezer	Household type horizontal chest freezer	Household type horizontal chest freezer	Household type horizontal chest freezer
Refrigerant Gas	R600a	R600a	R134a	R600a	R600a
Energy Class	A++	A++	A	A+	A+
Annual energy consumption (kWh/ annum)	147	147	355	271	271
Total Gross Volume (l)	138	138	305	305	305
Total Net Volume (l)	134	134	295	295	295
Star Class					
Cooling System	Static	Static	Static	Static	Static
Temperature Increase Time (hour)	48	48	30	30	30
Freezing Capacity (kg/24 hour)	9	9	18	18	18
Climate Class	SN-T	SN-T	SN-T	SN-T	SN-T
Noise Level (dB(A))	41 dB	41 dB	42 dB	41 dB	41 dB
Height (mm)	838	838	838	838	838
Width (mm)	760	760	1036	1036	1036
Depth (mm)	765	765	765	765	765
Net Weight (kg)	43	45,6	46	46	46
Power Input (V/Hz)	220-240V/ 50	220-240V/ 50	220-240V/ 50	220-240V/ 50	220-240V/ 50
Total Power (W)	100w	100w	150w	100w	100w

## TECHNICAL TABLE

Brand-name	Simfer	Simfer	Simfer	Simfer	Simfer
Model	CS3240 A++	CG3240 A++	CS4420 A	CS4420 A+	CS4340 A++
Manufacture Category	Household type horizontal chest freezer	Household type horizontal chest freezer	Household type horizontal chest freezer	Household type horizontal chest freezer	Household type horizontal chest freezer
Refrigerant Gas	R600a	R600a	R134a	R600a	R600a
Energy Class	A++	A++	A	A+	A++
Annual energy consumption (kWh/ annum)	180	180	421	322	212
Total Gross Volume (l)	220	220	407	407	301
Total Net Volume (l)	215	215	395	395	295
Star Class					
Cooling System	Static	Static	Static	Static	Static
Temperature Increase Time (hour)	48	48	31	31	48
Freezing Capacity (kg/24 hour)	12	12	25	25	12
Climate Class	SN-T	SN-T	SN-T	SN-T	SN-T
Noise Level (dB(A))	41 dB	41 dB	42 dB	41 dB	41 dB
Height (mm)	838	838	838	838	838
Width (mm)	1036	1036	1311	1311	1311
Depth (mm)	765	765	765	765	765
Net Weight (kg)	49	52,5	51,2	51,2	55
Power Input (V/Hz)	220-240V/ 50	220-240V/ 50	220-240V/ 50	220-240V/ 50	220-240V/ 50
Total Power (W)	100w	100w	150w	100w	100w

## PART 3

### MOUNTING YOUR CHEST FREEZER AND FIRST START-UP

1. Remove the plastic transportation stiffener elements which have been placed between the upper lid and the body.
2. It is compulsory to have an air circulation at the backside so as to get a satisfying efficiency from the freezer. You should leave at least 20cm space at the sides of your chest freezer.
3. After mounting the freezer, expect at least for 2 hours without moving before starting to use it. Then plug your device.



Line voltage and frequency must correspond to the values written on the label located on the backside of the product. If the line voltage is too lower or higher than the indicated values, supply the desired voltage by assuredly using a voltage regulator. You may consult a qualified electrician in regard to this issue. The fuse of the wall-socket where your device is plugged must be 16A maximum.

### Climate Class Statement

Household type coolers and freezers have the climate classes as indicated below according to EN62552 standard.

Climate Class	Acceptable ambient temperature
Class T	+16° C and 43° C
Class ST	+16° C and 38° C
Class N	+16° C and 32° C
Class SN	+10° C and 32° C

\* Being a member of SN-T climate class, Simfer chest freezers that you have purchased are designed to operate on average between 10° C and 43° C.

Operating your device out of the anticipated ambient temperature range may cause temperature decreases.

## PART 4

### USING YOUR CHEST FREEZER

#### Control Panel (Electrical)

When energised for the first time, the green, yellow and red lights of the product will be lit for 9 seconds. The green light on the control panel indicates that the electricity has reached to the freezer. And the red light indicates whether the ambient is at the desired temperature and other warnings. When the ambient temperature is over the predefined value, the red light is lit. When the temperature returns to normal the red will go off.

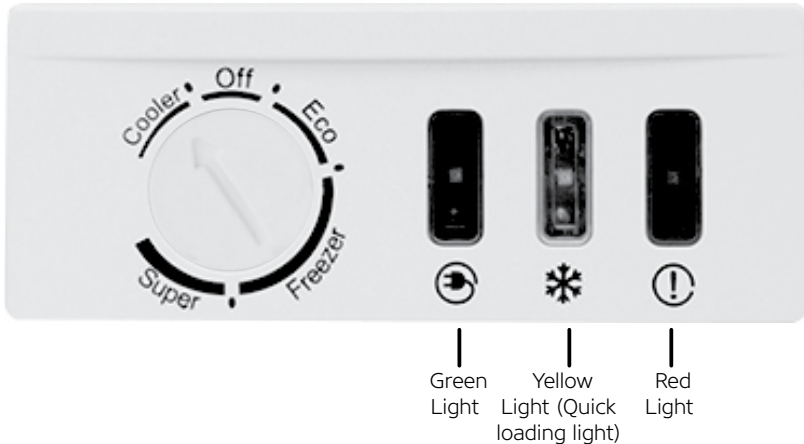

#### Setting the Thermostat

• **To use your product as cooler** Switch the thermostat to Cooler position (Figure 1). On the first switch (1 beep) is heard, in "Cooler" mode, the interior temperature will be between 3 ~ 6°C and the green light is lit.

• **To use your product as chest freezer:** You can switch the thermostat to the position between Eco mode and Freezer depending on the ambient temperature, the place where you use and according to frequently the upper lid is opened. (Figure 2)

• **To use the Super Freezer function of your product:** Switch the thermostat to Super position. While on Super position, the green and yellow lights are lit together. (Figure 3) After 26 hours it is automatically disabled and the yellow light goes off.

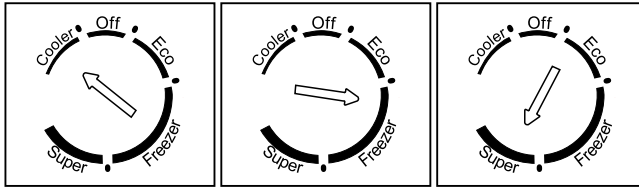

Figure 1

Figure 2

Figure 3

**Off Position:** When switched to this position, the cooling system of your product will stop. When you open the lid, only the interior illumination lights will keep on running.

**Attention!** When there are foods inside the freezer, do not switch the thermostat to "Off" position.

### Temperature Values;

1. Cooler 3 ~ 6°C
2. Eco - 18°C
3. Freezer - 21 ~ -24°C

## ALARM

### a) Door Open Alarm

If the door is kept open for 1 minute, the red light starts flashing and an audio warning is given with the buzzer (2). If the door is not closed for 5 minutes audio warning keeps on buzzing in every 10 minutes. When the door is closed the illumination will fade off.

### b) Overheating Alarm

1. If the temperature rises above +12°C or drops below -5°C the red light will be lit. The audio warning (3 beeps) will be heard for 30 seconds with the light. If the temperature drops below +10°C or rises above +0°C the alarm status will be disabled.

2. If the temperature rises above  $-10^{\circ}\text{C}$  when the freezer is on the 3rd position or Super mode the red light will be lit. The audio warning (3 beeps) will be heard for 30 seconds with the light. If the temperature drops below  $-12^{\circ}\text{C}$  the alarm status will be disabled.

### Door Illumination Alarm

When the door is opened by approximately  $35^{\circ}$  the door interior illumination is enabled. As long as the door is open, the illumination will also be on. When the door is closed, it is disabled under  $35^{\circ}$ .

### Control Panel (Mechanical)

**Green Light:** It indicates that your product is energised. As long as your appliance keeps on running the green light will be on.

**Red Light:** It indicates the interior temperature of your product is at critical levels. Whenever the interior temperature of your product is at a critical level, the red warning light will be on.

### Setting the Thermostat

• **To use your product as cooler** Switch the thermostat arrow to Cooler position. In "Cooler" mode, the interior temperature will be between  $3 \sim 6^{\circ}\text{C}$ .

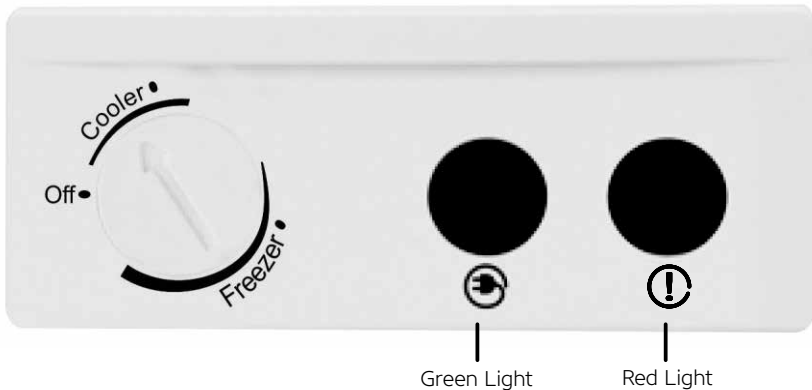



**• To use your product as chest freezer:** You can switch the thermostat to Freezer position depending on the ambient temperature, the place where you use and how often the upper lid is opened.

**Attention!** The red coloured temperature warning light will be lit till the desired cold temperature that you have set on your freezer is achieved and when the temperature is at the desired level, the light will go off. As long as the set interior temperature in your freezer is not achieved the red coloured temperature warning light will continuously be on. If the red coloured temperature light is lit for 24 hours, this may indicate a malfunction in your product.

## **USING YOUR CHEST FREEZER**

**Attention!** Do not put hot foods, bottles as they may blow out and sparkling drinks inside your freezer.

- 1.** Plug your freezer into a grounded wall-socket. The green coloured power network warning light and red coloured temperature warning on the control panel light will be lit.
- 2.** Set the thermostat knob to any position you wish.
- 3.** When the light goes off you can load your foods to the freezer.
- 4.** The red warning light will again be lit when the upper lid of your freezer is kept open for a long time or when you add new bunch of foods inside.
- 5.** Set the knob to quick freezing position and switch the freezer on at least 24 hours before loading the fresh foods. Do not open the upper lid for 24 hours.

**Attention!** Do not open the upper lid not to cause heat loss in case of any long-term power interruptions.

## **PACKAGING THE FOOD**

- 1.** Place the foods in the package.
- 2.** Evacuate the air inside by pressing down.
- 3.** Shut the package tightly.

- 
4. Check if there is any leakage around the package.
  5. Write the content and date information down the package.

Remember to operate your freezer at least for twenty four (24) hours unloaded and on quick freezing position before loading the foods. Pack your foods up in a way that no leakage will emerge before placing inside your chest freezer. Otherwise the foods will lose their taste and become dry. Pack your foods with suitable packing materials such as aluminium foil, locker bag, plastic container and etc.

Pack the foods by separating them in portions according to your daily or meal-based needs.

The temperature of the foods must not be higher than the ambient temperature. If it is too hot, then ensure them to lose the temperature in a convenient environment. Each package must be labelled (freezing time, content, etc.).

### **Unsuitable Packages**

Wrapping paper, newspaper, cellophane, bin bags, shopping bags, glass or metal-lidded containers, metal container with cutting and piercing features, wooden palettes.

Pay attention for the fresh foods not to contact the older foods. When the hot foods contact the older frozen foods, this may cause melting. Therefore, take the older frozen foods to the side of the freezer or to the storage section.

### **PLACING THE FOOD**

Purchase the frozen foods at the end of shopping and wrap them to sustain the temperature degrees.

If there is a significant increase in the temperature degree of the packaged frozen foods (e.g. if the power is interrupted or the lid is kept open for a long time) take the expiry date indicated on the package short.

Follow the instructions on the frozen food packages. If there is no remark made for the duration, do not keep it for more than 3 months.

Do not re-freeze the foods that have just thawed or partially melted

and consume within 24 hours.

If you load the foods to the freezer without package, improperly, with the packages that lead liquid leakages, the liquid leaking from the foods can cause corrosion on the metal parts of your freezer, gas leakages on the pipes, yellowing, cracking, non-hygienic conditions, smell formation on the plastic sections and lead the micro-organisms to reproduce and accordingly threaten your health.

**Attention!** Load the foods that you wish to cool on Cooler position in a way that there will be spaces of 1,5 - 2cm by the side walls of the freezer. So the air circulation is ensured and the foods are kept homogeneously. If the foods contact the side walls of the freezer, then cases like frosting, tarnishing, etc. may occur.

### **Freezing the cooked foods**

- You can put the home-cooked or fried foods inside your chest freezer. However please do not put the foods that are not fully frozen such as egg, potato and macaroni inside the chest freezer. Add them to your frozen foods later.

- Some certain foods to be put inside the freezer should slightly be cooked and spiced if suitable.

- Place the foods that are eaten cold such as cake and milk puddings after they are cooked.

- You can also put the foods without cooking them after you prepare and separately pack them.

### **Defrosting the Frozen Foods**

You can use one of the methods to defrost the foods you have taken out of the freezer depending on the type and purpose.

- 1.** At ambient temperature

- 2.** In microwave oven

- 3.** Hot air space / In electric oven without fan

- 4.** In refrigerator



**NOTE:** Your frozen foods may not be in the same consistency and integrity after being frozen. Never re-freeze the foods that you have defrosted.

## **SWITCHING THE PRODUCT OFF**

- Take the frozen foods inside your product to anywhere you may like.
- Remove the product from the wall-socket.
- If you will not be using your product for a long time, perform the following steps; clean and dry the product. Otherwise, the humidity left on the walls of the product may cause frost deposit on inner surface.

**WARNING:** If the product will be stored in a closed environment after switching off, do not cover it with plastic covers. Since plastic does not take the air, this may cause your product to smell and sweat. As a result of sweating there is a possibility of corrosion. In the cases where you do not store your product with its lid kept open, there may be smell formation inside.

## **PART 5**

# **CLEANING, MAINTENANCE AND TRANSPORTATION OF YOUR CHEST FREEZER**

### **DEFROST PROCESS**

There may be frost deposit on the inner surface of your product in time due to the fact that the lid is opened and closed. If you do not frequently open the lid of the product and store the foods in closed packages, ice and frost deposit will form slowly. Such ice and frost decrease the efficiency of your product. When the ice thickness is over 2-3 mm, you must immediately carry out defrosting process.

Switch the chest freezer to super cooling (\* option) position at least around 24 hours before starting defrosting process. In that way, your foods will be protected during the defrosting and cleaning processes (max. 1 hour). Take the foods inside the freezer to suitable cool area.

#### **Perform the following processes respectively for defrosting operation.**

- 1.**Unplug the product from the wall-socket.
- 2.**Empty your product.
- 3.**Open the door of your product and wait the ices for melting when the door is on open position. (Figure 1)
- 5.**Remove the drain plug by rotating. (Figure 2)
- 6.**Place the container exactly under the drain plug as long as you empty after it is full each time. (Figure 3)
- 7.**After the defrosting process is over, clean the inside of the product with a cotton, dry cloth.
- 8.**Mount the drain plug by rotating back.
- 9.**Plug your product into the wall-socket and ensure to operate it unloaded for at least three (3) hours on super cooling position.
- 10.**Place your foods into the chest freezer.

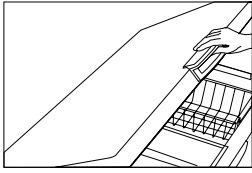

Figure 1

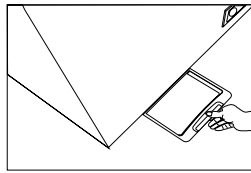

Figure 2

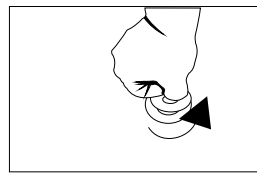

Figure 3

**WARNING!** Do not use any of the materials and metals that are not recommended by the manufacturer during defrosting. You may damage the refrigerant components. Do not use any other item to scrape frost than the frost-scraper apparatus provided with your product. Otherwise, if you use sharp, pointed or metal-like object, you may damage the inner wall of the freezer. Besides, misuse of the product may result in gas leakage. Never use water or any other liquid to remove the frost in your freezer and never clean it with steam cleaners. It may damage your freezer or cause electric shocks. Never use any of the heating sources (such as electrical heater, heater, etc.) to expedite the defrosting process on your freezer. Such heaters may damage the plastic sections of the freezer. Take a good care while placing frozen, boned foods or hard covered materials which are suitable for use into the product so that these elements do not damage the interior.

## MAINTENANCE AND CLEANING

- Perform maintenance and cleaning at least once a year to get a good efficiency from your chest freezer.
- Before cleaning, remove the power cord of the freezer from the wall-socket.
- Make sure that your wear protective gloves during the maintenance and cleaning. This will protect you against injuries.
- Never use domestic cleaning products and abrasive, scratching materials as cleaning agents. Never use pressurised or flowing water for washing.
- Never wash inner and outer surfaces of your product. It may damage your freezer or cause electric shocks.

## MAINTENANCE

This product does not require periodical maintenance.

### Interior Cleaning

- Take the frozen foods in your product to another freezer or a suitable and cool place where can keep the temperature.
- Expect the inner sides of your product to get by the ambient temperature before the interior cleaning.
- Make sure that your wear protective gloves during the maintenance and cleaning. This will protect you against injuries.
- Take the accessory parts out.
- Perform the cleaning process with a soft cotton cloth and lukewarm soap water.
- Dry with a dry cotton clothe. The areas not dried may tarnish in time.
- Make sure that no moist and damp area is left on the inner surfaces after cleaning.

You may load your foods back to the product after 3 hours when you start it up in accordance with the operation method indicated in this manual.

### Exterior Cleaning

Clean with a cotton cloth and lukewarm water. Disallow the cleaning water to intrude in the front control panel and illumination sections. Clean the door gasket only with clear soap water.

**Attention!** Never use the cleaning agents sold in the market, scratching detergents and chemicals such as acid and hydrochloric acid.

**Attention!** Since the hot ambient air is taken inside when the lid of the product is opened and the volume of the taken hot air shrinks when the lids is closed, vacuum will generate inside the freezer. If you attempt to open the lid again in a very brief time you will have difficulty



in it. The issue which is quite normal will be eliminated after you wait for 10 mins.

## **THINGS TO DO ON VACATIONS**

### **Assume that you will go on vacation for a short time;**

Leave your chest freezer keeping on operating.

### **Assume that you will go on vacation for a long time;**

- If you would like switch the freezer off, consume the stored foods and empty it.
- After switching it to off position, remove the power cord from the wall-socket.
- Clean and dry the inner walls properly after completing the defrosting process.
- Leave the upper lid open so as to prevent your chest freezer from smelling mouldy.

### **For transportation;**

- 1.** Unplug the power cord.
- 2.** Defrost.
- 3.** Clean the inner walls and the floor with a moist cloth.
- 4.** Place the plastic transportation stiffener elements between the upper lid and the body.
- 5.** Carry on the normal use position.



## PART 6

### THINGS TO DO BEFORE CALLING THE AUTHORISED SERVICE

**If the red temperature warning light is lit continuously (it means the inner temperature is too high.);**

- Check whether the lid is closed properly,
- Check whether your chest freezer is in the vicinity of any heating source,
- Check whether there is a thick frost layer on the inner wall,
- Check whether the ventilation grid is clear.

**If the compressor is running on continuously;**

- Check whether the ambient temperature is over +43°C,
- Check whether the lid is opened quite frequently,
- Check whether thermostat knob is set to a cooler position more than adequate,
- Check whether any cleaning is required for the gridded sections located behind and on the sides of the freezer due to the air flow inadequacy.

**If the power network warning light goes off and the freezer does not operate;**

- Check whether there is any power interruption,
- Check whether the power cord is plugged into the wall socket,
- Check whether the fuse in the house has blown,
- Check whether there is any rupture on the power cord.
- If the power network light is not lit but the freeze is operating; the light needs to be changed. Ask for assistance from the authorised service about the issue.

**If the Chest Freezer is operating tumultuously;**

- Check whether the freezer contacts with the walls or any other furniture that can cause vibration.
- Ensure that the legs of the freezer are exactly stepping on the floor.



### **If the Chest Freezer is producing odour;**

- Store the foods that may produce odour in the closed containers.
- Clean inside of your freezer.

### **Things to do in case of power interruption**

At first, learn how long the interruption will last. If it will not last longer than 12 hours, then you can leave the foods in the chest freezer. Within that period, never open the upper lid. If the interruption lasts more than 12 hours and some parts of the foods have begun being defrosted you have to utilise the foods within 24 hours (for re-freezing after cooking).

### **What is condensation?**

It is normal for your chest freezer to generate damp deposits within scope of some environmental conditions if it has been placed on humid or unventilated (such as cellar, garage) ambient (where the humidity rate is high). The condensation can be seen in the form of water drips in the ambient where the where the humidity rate is high.

Operation of chest freeze will not be affected by that. The only thing you should in such a case is to clean the water drips with a soft cloth.

Call the Authorised Service if your chest freezer does not operate despite that you have followed up the instructions indicated in the user manual and the checking you have conducted.

Keep the lid of your chest freezer closed till the service technician is present.

## Part 7

### COMPLIANCE WITH WEEE REGULATION AND DISPOSING OF THE WASTE PRODUCT



**1.** This product does not contain harmful and forbidden materials described in the "Regulation on the Control of the Waste Electrical and Electronic Equipment" issued by T.R. Ministry of Environment and Urbanization. Complies with the WEEE Directive.

**2.** This product has been manufactured with high quality parts and materials which are reusable and suitable for recycling. Therefore, do not dispose the product with normal domestic waste at the end of its service life. Take it to a collection point for the recycling of electrical and electronic equipment. Check with the local authority in your area for these points. Help protect the environment and natural resources by recycling used products. For children's safety, cut the power cable and render the locking mechanism inoperative so that it will be non-functional before disposing of the product.

### PACKAGE INFORMATION

Packaging materials of the product are manufactured from recyclable materials in accordance with our National Environment Regulations. Do not dispose of the packaging materials together with the domestic or other wastes. Take them to the packaging material collection points designated by the local authorities.

**Follow up the instructions indicated in the user manual.**  
**If your chest freezer does not operate normally despite the checking you have conducted.**  
**Call the Authorised Service.**



# CONGÉLATEUR COFFRE

## Modèles

CS1150 A  
CS1150 A+  
CS2220 A  
CS2220 A+  
CG2220 A+  
CS2160 A++  
CG2160 A++  
CS3320 A  
CS3320 A+  
CG3320 A+  
CS3240 A++  
CG3240 A++  
CS4420 A  
CS4420 A+  
CS4340 A++



**simfer**

**MANUEL DE L'UTILISATEUR**



## **Cher client, chère cliente,**

Merci d'avoir choisi les produits Simfer. Notre but est de vous assurer le meilleur rendement possible pendant l'utilisation de ce produit fabriqué dans un souci de qualité totale, dans notre usine moderne et dans un environnement de travail méticuleux sans porter préjudice à la nature.

Afin que le congélateur coffre Simfer que vous avez acheté conserve ses fonctionnalités initiales pendant longtemps et vous satisfasse de la meilleure manière qui soit, nous vous recommandons de lire attentivement le manuel de l'utilisateur avant d'utiliser votre congélateur coffre et de le conserver pendant toute la durée de vie de votre appareil.

### **REMARQUE :**

Le présent manuel d'instructions se rapporte à plusieurs modèles. Certaines fonctionnalités présentées dans ce manuel peuvent ne pas être disponibles sur votre produit. Certaines fonctionnalités marquées d'une \* doivent être installées par un agent de service Simfer autorisé.

Notre produit est destiné à un usage domestique uniquement. Ils ne sont pas appropriés pour un usage commercial.

« LISEZ LES INSTRUCTIONS AVANT D'INSTALLER OU D'UTILISER L'APPAREIL. »

Cet appareil a été fabriqué dans des usines modernes et respectueuses de l'environnement.

**« En conformité avec la directive DEEE »**

# CONTENU

## **PARTIE 1**

Avertissements de sécurité ..... 4

## **PARTIE 2**

Vue d'ensemble et spécifications techniques ..... 9

Caractéristiques techniques ..... 10

## **PARTIE 3**

Installation de votre congélateur coffre ..... 13

## **PARTIE 4**

Utilisation de votre congélateur coffre ..... 14

Emballage des aliments ..... 17

Placement des aliments ..... 18

## **PARTIE 5**

Nettoyage, entretien et transport de votre congélateur coffre ..... 20

Instructions à suivre pendant les vacances ..... 22

## **PARTIE 6**

Actions à mener avant d'appeler le service autorisé ..... 23

## **PARTIE 7**

CONFORMITE AVEC LA DIRECTIVE DEEE, MISE AU REBUT DU PRODUIT  
USAGÉ ET INFORMATIONS RELATIVES À L'EMBALLAGE ..... 25

## AVERTISSEMENTS DE SÉCURITÉ

**1** Votre congélateur est conforme au réseau électrique urbain de 220-240 V 50 H. L'utilisation de différents voltages peut rendre inutilisable votre congélateur et provoquer un incendie.

**2** Ne placez pas votre congélateur coffre dans un endroit directement exposé aux rayons du soleil et près des zones d'impact de sources de chaleur telles qu'une cuisinière, un module de chauffage, un four, une chaudière, un radiateur et un chauffage à infrarouge. Dans le cas contraire, cela peut réduire la performance de votre congélateur mais aussi l'endommager et le rendre inutilisable.

**3.** Pour le montage, choisissez un endroit sec où l'air circule bien.

**4.** Nettoyez l'intérieur de l'appareil avant de l'utiliser pour la première fois.

**5.** Ne laissez pas les enfants entrer à l'intérieur et jouer à proximité de l'appareil.

**6.** Si votre congélateur est doté d'un couvercle de sécurité, tenez-le fermé et conservez les clés dans un endroit sûr, hors de la portée des enfants. À la fin de la durée de vie de votre congélateur, enlevez le verrouillage avant de le mettre au rebut. Il est très important que les enfants ne puisse pas pénétrer à



l'intérieur du congélateur coffre. Il est dangereux de les rester à l'intérieur du congélateur coffre.

**7.** Pour votre propre sécurité et pour éviter un risque de choc électrique et d'incendie, votre réseau électrique doit absolument être équipé d'un système fusible adapté à un appareil à courant résiduel. Nous ne pourrions être tenus responsable de tout dommage ou dysfonctionnement qui puisse survenir suite à une utilisation du produit sur un réseau électrique qui n'est pas mis à la terre.

**8.** N'introduisez pas de matériaux explosifs ou inflammables dans le congélateur coffre.

**9.** N'utilisez aucun autre article pour gratter le givre que le dispositif gratte-givre fourni avec le produit. Autrement, vous risquez d'endommager la paroi intérieure du congélateur si vous utilisez un objet coupant, pointu ou métallique. De plus, une fuite de gaz peut provoquer une mauvaise utilisation du produit.

**10.** Une fois que vous installez le congélateur dans l'emplacement de votre choix, laissez-le stable pendant au moins 2 heures avant de commencer à l'utiliser.

**11.** Votre congélateur a été conçu pour être utilisé en intérieur. Ne l'utilisez pas en extérieur.

**12.**L'installation, le placement, l'entretien et le nettoyage de votre congélateur doit être réalisé tel qu'indiqué dans le manuel. Votre garantie ne sera pas valide si votre congélateur est endommagé suite à une mauvaise utilisation du manuel.

**13.**Étant donné qu'un coup porté par un objet coupant et pointu ou le contact entre un objet extrêmement chaud et la partie vitrée de produit couvert de verre peut briser les verres, veuillez être très attentif à ce sujet. (l'option couvercle en verre varie selon le modèle.)

**14.**Placez votre appareil sur une surface plane qui ne soit pas inclinée pour éviter qu'il ne glisse ou qu'il tombe.

**15.**Prendre des mesures nécessaires pour les aliments conservés à l'intérieur de l'appareil en cas de dysfonctionnement est à l'initiative du consommateur. Notre société ne peut être tenue responsable de la détérioration des aliments qui découlent de tout dysfonctionnement ou mauvaise usage.

**16.**N'utilisez pas le congélateur avec une rallonge ou une multiprise.

**17.**N'utilisez jamais d'eau pressurisé pour nettoyer l'appareil. L'eau pressurisée peut endommager les parties non isolées.

**18.** Tenez le matériel d'emballage de l'appareil hors de la portée des enfants. Le matériel d'emballage (nylon, styrofoam, etc.) peut représenter un risque pour les enfants.

**19.** Cet appareil ne peut être utilisé par des enfants ou des personnes souffrant de déficience physique, visuelle, orale, mentale ou qui manquent de connaissance sans la surveillance de personnes responsable de leur sécurité.

**20.** Ouvrez le couvercle du congélateur uniquement lorsque nécessaire. Lorsque ce n'est pas le cas, assurez-vous que le couvercle soit bien fermé.

**21.** Débranchez le produit en cas de coupure d'électricité. Branchez-le 20 minutes plus tard lorsque vous êtes sûr que le réseau électrique fonctionne de nouveau normalement.

**22.** N'introduisez aucun animal de compagnie ou ne laissez aucun animal pénétrer à l'intérieur de l'appareil. Ceux-ci peuvent endommager le système électrique du produit et provoquer un incendie.

**23.** Charger les aliments par étape en ajoutant de nouveaux une fois que les précédents sont congelés est plus sain que de remplir votre congélateur à pleine capacité. Si vous utilisez la pleine capacité de l'appareil en une seule fois, l'opération de refroidissement de

■ ■ ■

votre congélateur peut ne pas être approprié étant donné que l'appareil ne peut produire suffisamment de débit d'air frais.

**24.** Ne laissez pas les aliments que vous venez d'introduire dans le congélateur entrer en contact avec ceux qui sont déjà congelés.



### **Attention !**

● **Cet appareil contient du gaz inflammable et explosif R600a or R134a. Les orifices d'aération sur le couvercle ou le corps de l'appareil doivent être ouverts.**

**Des outils mécaniques ou tout autres moyens ne peuvent être utilisés en dehors de ceux recommandés par le fabricant.**

● **N'endommagez pas le système de refroidissement.**

● **N'utilisez pas d'appareil électriques à l'intérieure du compartiment de stockage de l'appareil, sauf indications contraires du fabricant.**

● **L'installation et la réparation de l'appareil doit être fait par les agents de service Simfer pour réduire le danger d'inflammation.**

## PARTIE 2

### VUE D'ENSEMBLE ET SPÉCIFICATIONS TECHNIQUES

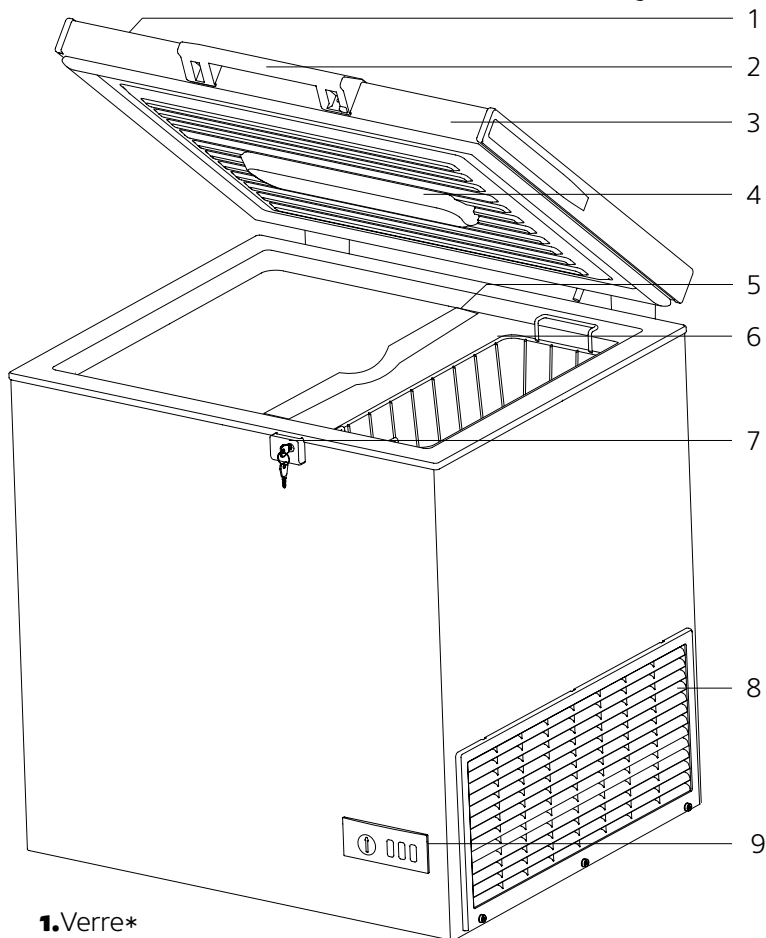





- 1.** Verre\*
  - 2.** Porte Poignée \*
  - 3.** Couvercle supérieur
  - 4.** Éclairage \*
  - 5.** Separateur \*
  - 6.** Panier de rangement \*
  - 7.** Verrouillage \*
  - 8.** Comp. Grille
  - 9.** Panneau de commande\*
- En option\*





## CARACTÉRISTIQUES TECHNIQUES

Nom de marque	Simfer	Simfer	Simfer	Simfer	Simfer
Modèle	CS1150 A	CS1150 A+	CS2220 A	CS2220 A+	CG2220 A+
Catégorie de fabrication	Congélateur coffre domestique horizontal	Congélateur coffre domestique horizontal	Congélateur coffre domestique horizontal	Congélateur coffre domestique horizontal	Congélateur coffre domestique horizontal
Gaz frigorigène	R134a	R600a	R134a	R600a	R600a
Classe énergétique	A	A+	A	A+	A+
Consommation énergétique annuelle (kWh/année)	237	181	288	220	220
Volume total brut (l)	122	122	202	202	202
Volume total net (l)	120	120	195	195	195
Classe Star					
Système de refroidissement	Statique	Statique	Statique	Statique	Statique
Augmentation de la température Durée (heure)	24	24	29	29	29
Capacité de congélation (kg/24 heures)	7	7	13	13	13
Classe climatique	SN-T	SN-T	SN-T	SN-T	SN-T
Niveau sonore (dB(A))	42 dB	41 dB	42 dB	41 dB	41 dB
Hauteur (mm)	838	838	838	838	838
Largeur (mm)	570	570	760	760	760
Profondeur (mm)	570	570	765	765	765
Poids net (kg)	38,7	38,7	40,7	40,7	43,1
Alimentation électrique (V/Hz)	220-240 V/ 50	220-240 V/ 50	220-240 V/ 50	220-240 V/ 50	220-240 V/ 50
Puissance totale	130w	100w	130w	100w	100w

## CARACTÉRISTIQUES TECHNIQUES

Nom de marque	Simfer	Simfer	Simfer	Simfer	Simfer
Modèle	CS2160 A++	CG2160 A++	CS3320 A	CS3320 A+	CG3320 A+
Catégorie de fabrication	Congélateur coffre domestique horizontal	Congélateur coffre domestique horizontal	Congélateur coffre domestique horizontal	Congélateur coffre domestique horizontal	Congélateur coffre domestique horizontal
Gaz frigorigène	R600a	R600a	R134a	R600a	R600a
Classe énergétique	A++	A++	A	A+	A+
Consommation énergétique annuelle (kWh/année)	147	147	355	271	271
Volume total brut (l)	138	138	305	305	305
Volume total net (l)	134	134	295	295	295
Classe Star					
Système de refroidissement	Statique	Statique	Statique	Statique	Statique
Augmentation de la température Durée (heure)	48	48	30	30	30
Capacité de congélation (kg/24 heures)	9	9	18	18	18
Classe climatique	SN-T	SN-T	SN-T	SN-T	SN-T
Niveau sonore (dB(A))	41 dB	41 dB	42 dB	41 dB	41 dB
Hauteur (mm)	838	838	838	838	838
Largeur (mm)	760	760	1036	1036	1036
Profondeur (mm)	765	765	765	765	765
Poids net (kg)	43	45,6	46	46	46
Alimentation électrique (V/Hz)	220-240 V/ 50	220-240 V/ 50	220-240 V/ 50	220-240 V/ 50	220-240 V/ 50
Puissance totale	100w	100w	150w	100w	100w

## CARACTÉRISTIQUES TECHNIQUES

Nom de marque	Simfer	Simfer	Simfer	Simfer	Simfer
Modèle	CS3240 A++	CG3240 A++	CS4420 A	CS4420 A+	CS4340 A++
Catégorie de fabrication	Congélateur coffre domestique horizontal	Congélateur coffre domestique horizontal	Congélateur coffre domestique horizontal	Congélateur coffre domestique horizontal	Congélateur coffre domestique horizontal
Gaz frigorigène	R600a	R600a	R134a	R600a	R600a
Classe énergétique	A++	A++	A	A+	A++
Consommation énergétique annuelle (kWh/année)	180	180	421	322	212
Volume total brut (l)	220	220	407	407	301
Volume total net (l)	215	215	395	395	295
Classe Star					
Système de refroidissement	Statique	Statique	Statique	Statique	Statique
Augmentation de la température Durée (heure)	48	48	31	31	48
Capacité de congélation (kg/24 heures)	12	12	25	25	12
Classe climatique	SN-T	SN-T	SN-T	SN-T	SN-T
Niveau sonore (dB(A))	41 dB	41 dB	42 dB	41 dB	41 dB
Hauteur (mm)	838	838	838	838	838
Largeur (mm)	1036	1036	1311	1311	1311
Profondeur (mm)	765	765	765	765	765
Poids net (kg)	49	52,5	51,2	51,2	55
Alimentation électrique (V/Hz)	220-240 V/ 50	220-240 V/ 50	220-240 V/ 50	220-240 V/ 50	220-240 V/ 50
Puissance totale	100w	100w	150w	100w	100w



## PARTIE 3

### INSTALLATION DE VOTRE CONGÉLATEUR COFFRE ET PREMIÈRE MISE EN

#### MARCHE

**1.** Retirez les éléments de transportations raidisseurs en plastique qui ont été placés entre le couvercle supérieur et le corps de l'appareil.

**2.** Il est indispensable de laisser suffisamment d'espace à l'arrière de l'appareil pour laisser circuler l'air pour pouvoir bénéficier d'une bonne efficacité de votre appareil. Nous vous conseillons de laisser au moins 20cm de chaque côté du congélateur coffre.

**3.** Une fois avoir installé le congélateur, attendez au moins 2 heures avant de commencer à l'utiliser. Ensuite, branchez l'appareil.



La tension et la fréquence de l'alimentation doit correspondre aux valeurs indiqués sur l'étiquette qui se trouve à l'arrière du produit. Si la tension est plus basse ou élevée que les valeurs indiquées, fournissez la tension nécessaire en utilisant un régulateur de tension électrique. Vous devez consulter un électricien qualifié pour cela. Le fusible de la prise murale où est branché votre appareil doit être de maximum 16A.

#### Déclaration sur la classe climatique

Les paramètres d'efficacité énergétique des appareils de réfrigération ménagers ci-dessous sont conformes à la norme EN 62552.

Classe climatique	Température ambiante acceptable
Classe T	+16° C et 43° C
Class ST	+16° C et 38° C
Class N	+16° C et 32° C
Class SN	+10° C et 32° C

\* Membre de la classe climatique SN-T, le congélateur Simfer que vous avez acheté est conçu pour fonctionner en moyenne entre 10° C et 43° C.

Faire fonctionner votre appareil dans une plage de température autre que celle qui a été prévue peut provoquer des chutes de température.

## PARTIE 4

### UTILISATION DE VOTRE CONGÉLATEUR COFFRE

#### PANNEAU DE COMMANDE (Électrique)

Lorsque vous brancherez l'appareil pour la première fois, les lumineux verts, jaunes et rouges du produit s'allumeront pendant 9 secondes. La lumière verte du panneau de commande indique que le congélateur est bien alimenté en électricité. La lumière rouge indique si la température ambiante est au niveau souhaité et d'autres avertissements. Lorsque la température excède la température prédéfinie, la lumière rouge s'allume. Lorsque la température revient à la normale, la lumière rouge s'éteint.

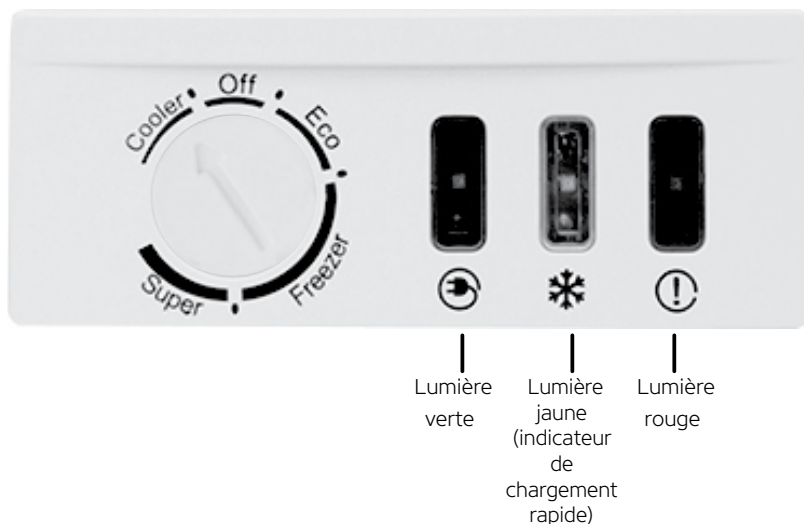

#### Réglage du thermostat

• **Pour utiliser votre produit en tant que refroidisseur** Placer le thermostat en position refroidisseur (Schéma 1). Vous entendrez un bip sur la première position, en mode "refroidisseur", la température intérieure se situera entre 3 ~ 6° et la lumière verte s'allumera.

• **Pour utiliser votre produit comme congélateur coffre**: Vous pouvez placer le commutateur entre le mode Eco et Congélateur selon la température ambiante, l'endroit où vous l'utilisez ou en fonction de si le couvercle supérieur est fréquemment ouvert. (Schéma 2)

• **Pour utiliser la fonction Super Freezer de votre produit**: Placer l'interrupteur en position Super. Lorsque l'option super est sélectionnée, les lumières jaunes et vertes s'allument en même temps. (Schéma 3) La fonction sera automatiquement

désactivée au bout de 26 heures et la lumière jaune s'éteindra.

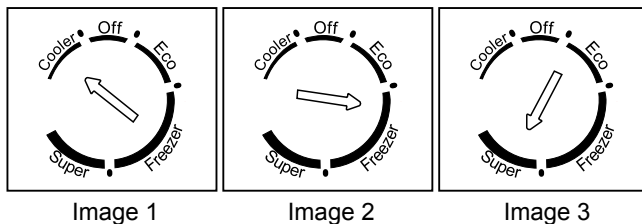

**Position arrêt:** Lorsque l'interrupteur est sur cette position, le système de refroidissement de votre appareil s'arrêtera de fonctionner. Lorsque vous ouvrez le couvercle, seulement les lumières situées à l'intérieur de l'appareil continueront à fonctionner.

**Attention !** Lorsqu'il y a des aliments à l'intérieur du congélateur, ne placez pas l'interrupteur en position "Arrêt".

### Valeurs de température ;

1. Refroidisseur 3 ~ 6°C
2. Eco - 18 °C
3. Freezer - 21 ~ -24°C

## ALARME

### a) Alarme porte ouverte

Si la porte est laissée ouverte pendant 1 minute, la lumière rouge se met à clignoter et un avertissement vocal retentira avec le signal d'alarme (2). Si la porte n'est pas fermée dans les 5 minutes qui suivent, un avertissement sonore retentira toutes les 10 minutes. La lumière s'éteindra lorsque la porte sera fermée.

### b) Alarme de surchauffe

1. Si la température excède +12°C ou tombe en dessous de -5°C, la lumière rouge s'allumera. L'avertissement sonore (3 bips) retentira toutes les 30 secondes avec l'indicateur lumineux. Si la température tombe en dessous de +10°C ou excède +0°C, l'état d'alarme sera désactivé.

2. Si la température excède -10°C lorsque le congélateur est sur la 3ème position ou en mode Super, la lumière rouge s'allumera. L'avertissement sonore (3 bips) retentira toutes les 30 secondes avec l'indicateur lumineux. Si la température tombe en dessous de -12°C, l'état d'alarme sera désactivé.

### Alarme éclairage de la porte

Lorsque la porte est ouverte pendant environ 35°, la lumière de la porte intérieure

est activée. La lumière restera allumée pendant toute la durée où la porte sera ouverte. Lorsque la porte est fermée, elle est désactivée en dessous de 35°.

### **PANNEAU DE COMMANDE (Mécanique)**

**Lumière verte :** Cette lumière indique que votre produit est alimenté en électricité. La lumière verte restera allumée pendant toute la durée de fonctionnement de votre appareil.

**Lumière rouge :** Elle indique que la température intérieure de votre appareil est à un degré critique. Lorsque la température interne de votre appareil est à un niveau critique, l'avertissement rouge s'allumera.

### **Réglage du thermostat**

● **Pour utiliser votre produit en tant que refroidisseur** Placer la flèche du thermostat en position Refroidisseur. En mode "Refroidisseur", la température intérieure se situera entre 3 ~ 6°C.

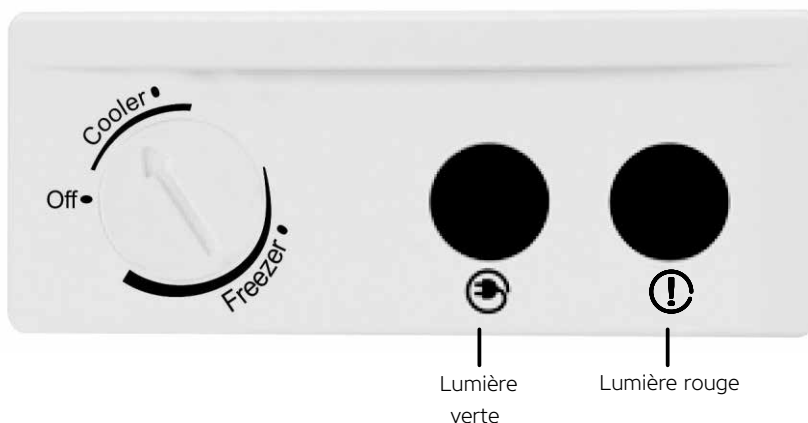

● **Pour utiliser votre produit comme congélateur coffre:** Vous pouvez placer le thermostat en mode Congélateur selon la température ambiante, l'endroit où vous l'utilisez ou en fonction de la fréquence d'ouverture du couvercle.

**Attention !** L'indicateur lumineux d'avertissement de température rouge restera allumé jusqu'à ce que la température de refroidissement définie sur votre congélateur soit atteinte et lorsque la température est au niveau souhaité, la lumière disparaîtra. Tant que la température intérieure définie de votre congélateur n'est pas atteinte, la lumière rouge d'avertissement restera allumée en continu. Si la lumière rouge de température reste allumée pendant 24 heures, cela peut indiquer un dysfonctionnement de votre produit.

## UTILISATION DE VOTRE CONGÉLATEUR COFFRE

**Attention !** Ne placez pas d'aliments chauds, des bouteilles qui peuvent éclater ou des boissons gazeuses à l'intérieur du congélateur.

**1.** Branchez votre congélateur dans une prise mise à la terre. L'indicateur lumineux vert d'avertissement de votre réseau électrique et l'avertissement de température de votre panneau de contrôle s'allumera.

**2.** Réglez le bouton du thermostat dans la position de votre choix.

**3.** Lorsque la lumière s'éteint, vous pouvez charger vos aliments dans le congélateur.

**4.** L'indicateur lumineux d'avertissement s'allumera de nouveau lorsque le couvercle supérieur de votre congélateur restera ouvert pendant longtemps ou lorsque vous ajouterez une nouvelle quantité d'aliments à l'intérieur.

**5.** Placez le bouton sur la position de congélation rapide et réglez le congélateur au moins 24 heures avant de charger les aliments frais. N'ouvrez pas le couvercle supérieur pendant 24 heures.

**Attention !** N'ouvrez pas le couvercle supérieure pour ne pas provoquer de perte thermique en cas de longue coupure d'électricité.

## EMBALLAGE DES ALIMENTS

**1.** Placement des aliments dans l'emballage.

**2.** Évacuez l'air qui se trouve à l'intérieur en appuyant dessus.

**3.** Veillez à ce que l'emballage soit hermétiquement fermé.

**4.** Vérifiez qu'il n'y ait pas de fuite.

**5.** Inscrivez les informations concernant le contenu et la date sur l'emballage.

N'oubliez pas de faire fonctionner votre congélateur pendant au moins (24) heures vide et en position de congélation rapide avant d'y placer les aliments. Placer vos aliment de manière à éviter tout type de fuite à l'intérieur du congélateur coffre. Autrement, les aliments perdront leur saveur et sécheront. Emballez vos aliments avec des matériaux d'emballage appropriés tel que du papier aluminium, des sachets de congélation avec fermeture par zip, des conteneurs en plastique etc.

Placez les aliments en les divisant pas morceaux en fonction de vos besoin quotidien ou selon vos menus.

La température des aliments ne doit pas excéder la température ambiante. Si les aliments sont trop chaud, assurez qu'il refroidissent dans un environnement approprié. Tous les emballages doivent être étiquetés (date de congélation, contenu, etc.).

### Emballages inappropriés

Papier emballage, journal, cellophane, sac poubelle, sac de shopping, conteneur en verre ou en métal, un conteneur métallique coupant ou perçant, des palettes en bois.

Assurez-vous que les aliments frais n'entrent pas en contact avec les aliments



précédemment disposés. Si les aliments chauds entrent en contact avec des aliments congelés, cela peut faire fondre les aliments congelés. C'est pourquoi nous vous conseillons de placer les aliments précédemment congelés sur les côtés du congélateur ou dans le compartiment de stockage.

## **PLACEMENT DES ALIMENTS**

Achetez les aliments congelés en dernier lors de vos achats et emballez-les pour conserver la température.

Si la température des aliments congelés augmente considérablement (par ex. en cas de coupure d'électricité ou si le couvercle reste ouvert pendant longtemps) réduisez la date expiration indiquée sur l'emballage.

Suivez les instructions indiquées sur les emballages congelés. En l'absence d'indication concernant la durée de consommation, ne le conservez pas plus de 3 mois.

Ne recongelez pas les aliments qui ont décongelés ou ont commencé à fondre et consommez-les dans les 24 heures qui suivent.

Si vous placez les aliments dans le congélateur sans emballages, de manière inappropriée, avec des emballages percés ou des aliments coulent peut provoquer la corrosion des parties métalliques de votre congélateur, des fuites de gaz dans les tuyaux, des jaunissements, des fissures, des conditions non hygiéniques, des formations d'odeurs dans les parties plastiques et provoquer la reproduction de micro organismes nocifs pour votre santé.

**Attention !** Placez les aliments que vous souhaitez refroidir en position Cooler de manière à laisser des espaces de 1,5 - 2 cm de chaque côté du congélateur. Ainsi, l'air circule facilement et les aliments sont hermétiquement conservés. Si les aliments entrent en contact avec les parois du congélateur, cela peut provoquer un glaçage, noircissement, etc

### **Congélation des aliments cuits**

- Vous pouvez placez des aliments que vous avez fait cuire ou frire chez vous dans votre congélateur. Cependant, ne placez pas des aliments qui ne peuvent être complètement congelés tels que des œufs, des pommes de terre ou des pâtes. Ajoutez-les plus tard à vos aliments congelés.

- Certains aliments que vous souhaitez placez dans le congélateur doivent être partiellement cuits et épicés si nécessaire.

- Placez les aliments qui se mangent froid tels que les cakes et les puddings une fois qu'il sont cuits.

- Vous pouvez également placer les aliments avant de les faire cuire une fois que vous les avez préparé et emballés séparément.

## Décongélation des aliments congelés

Vous pouvez utiliser une des méthodes de décongélation suivantes pour décongeler les aliments que vous avez retirés du congélateur selon le type d'aliment et ce que vous souhaitez en faire.

1. À température ambiante
2. Dans le four à micro-ondes
3. Dans un endroit chaud / dans le four électrique sans ventilateur
4. Dans le réfrigérateur

**NOTE:** Vos aliments congelés peuvent ne pas avoir la même consistance et intégrité après avoir été congelés. Ne recongelez jamais les aliments que vous avez décongelés.

## ÉTEINDRE L'APPAREIL

- Placez les aliments qui se trouvent à l'intérieur de votre congélateur dans n'importe quel autre endroit que vous estimerez approprié.
- Débranchez l'appareil de l'alimentation.
- Si vous n'allez pas utiliser votre produit pendant une longue période, nettoyez d'abord l'appareil puis séchez-le. Autrement, l'humidité restante sur les parois du produit peut provoquer un noircissement à l'intérieur de l'appareil.

**AVERTISSEMENT :** Si le produit sera conservé dans un environnement fermé après son extinction, ne le couvrez pas avec un emballage en plastique. Étant donné que le plastique ne laisse pas passer l'air, cela peut provoquer des odeurs et de l'humidité. La transpiration de l'appareil peut provoquer une corrosion. Si vous ne conservez pas votre appareil avec le couvercle ouvert, des odeurs peuvent se former à l'intérieur.

## PARTIE 5

# NETTOYAGE, ENTRETIEN ET TRANSPORT DE VOTRE CONGÉLATEUR

## COFFRE

### PROCESSUS DE DÉGIVRAGE

Il peut y avoir un dépôt de givre dans la surface intérieure de votre produit au bout d'un certain temps en raison de l'ouverture et la fermeture du couvercle. Si vous n'ouvrez pas fréquemment le couvercle du produit et vous conservez les aliments dans des emballages fermés, la formation de glace et de givre se formera plus lentement. La glace et la givre réduisent l'efficacité de votre produit. Lorsque l'épaisseur de glace dépasse les 2-3 mm, vous devez immédiatement procéder au dégivrage.

Mettez le congélateur en mode super cooling (\* option) au moins 24 heures avant de commencer le processus de dégivrage. Ainsi, vos aliments seront protégés durant le dégivrage et le processus de dégivrage et nettoyage de votre appareil (max 1 heure). Placez les aliments qui se trouvent à l'intérieur de l'appareil dans un environnement frais.

#### Suivez les étapes ci-dessous pour le processus de dégivrage

1. Débranchez l'appareil de l'alimentation.
2. Videz le congélateur.
3. Ouvrez la porte de votre appareil et attendez que la glace fonde pendant que la porte reste ouverte. (Schéma 1)
5. Retirez le bouchon de vidange en le faisant pivoter. (Schéma 2)
6. Placez un conteneur en dessous de l'orifice de vidange que vous viderez lorsqu'il sera plein et repositionnez ensuite. (schéma 3)
7. Une fois avoir terminé le processus de dégivrage, nettoyez l'intérieur de l'appareil avec un chiffon sec en coton.
8. Remplacez le bouchon de vidange en le faisant pivoter.
9. Branchez votre appareil à l'alimentation et assurez-vous qu'il fonctionne vide pendant au moins (3) heures en mode super cooling.
10. Placez les aliments dans le congélateur coffre.

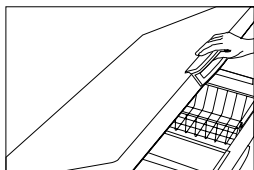

Image 1

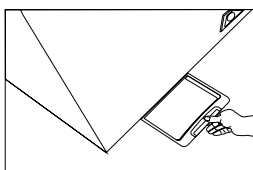

Image 2

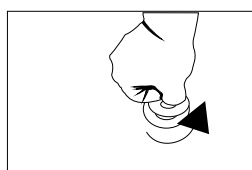

Image 3



**AVERTISSEMENT :** N'utilisez aucun matériel ou métal qui ne soit pas recommandé par le fabricant pendant le dégivrage. Vous pouvez endommager les composants réfrigérants. N'utilisez aucun autre articles pour gratter le givre que le dispositif gratte-givre fourni avec le produit. Autrement, vous risquez d'endommager la paroi intérieure du congélateur si vous utilisez un objet coupant, pointu ou métallique. De plus, une mauvaise utilisation du produit peut provoquer une fuite de gaz. N'utilisez jamais de l'eau ou tout autre liquide pour décongeler votre congélateur et ne le nettoyez jamais avec des nettoyeurs à vapeur d'eau. Cela peut endommager votre congélateur et provoquez des chocs électriques. N'utilisez jamais de sources de chaleur (tel qu'un chauffage électrique, un chauffe-eau, etc.) pour accélérer le processus de dégivrage de votre congélateur. De tels appareils peuvent endommager la partie plastique du congélateur. Faites attention lorsque vous placez des aliments congelés, à os ou ayant un emballage rigide appropriés dans l'appareils pour éviter que ces éléments n'endommagement l'intérieur.

## **MAINTENANCE ET NETTOYAGE**

- Procédez à la maintenance et au nettoyage au moins une fois dans l'année pour assurer la bonne efficacité de votre congélateur.
- Avant de nettoyer l'appareil, débranchez la prise de l'alimentation.
- Assurez-vous de portez des gants de protection pendant la maintenance et le nettoyage. Cela vous protégera des éventuelles blessures.
- N'utilisez jamais de produits de nettoyage domestiques ou abrasifs, ou des matériaux susceptible de rayer l'appareil. N'utilisez jamais d'eau pressurisée ou de l'eau courante pour nettoyer l'appareil.
- Ne lavez jamais les surfaces internes et externes de votre appareil. Cela peut endommager votre congélateur et provoquez des chocs électriques.

## **MAINTENANCE**

Ce produit ne nécessite pas de maintenance périodique.

### **Nettoyage intérieur**

- Retirez les aliments congelés de votre appareil et placez-les dans un autre congélateur ou un endroit approprié et frais de manière à conserver leur température.
- Attendez que les surfaces internes de votre produit atteignent la température ambiante avant de procéder au nettoyage de l'intérieur.
- Assurez-vous de portez des gants de protection pendant la maintenance et le nettoyage. Cela vous protégera des éventuelles blessures.
- Retirez les parties accessoires.
- Procédez au nettoyage avec un chiffon doux en coton et de l'eau tiède savonneuse.
- Séchez avec un chiffon sec en coton. Les surfaces non sèches peuvent ternir avec

le temps.

- Assurez-vous qu'il ne reste pas de zone humide ou mouillée dans les surfaces intérieures de l'appareil après le nettoyage.

Vous pouvez replacer les aliments dans l'appareil 3 heures après conformément aux instructions énoncées dans le présent manuel.

### **Nettoyage extérieur**

Nettoyez avec un chiffon en coton et de l'eau tiède. Empêchez l'eau de pénétrer dans le panneau de contrôle avant et les éclairages de l'appareil. Nettoyez le joint de la porte uniquement avec de l'eau savonneuse.

**Attention !** N'utilisez jamais d'agents de nettoyage vendus en grande surface, de détergents abrasifs et chimiques tel que de l'acide ou de l'acide chlorhydrique.

**Attention !** Étant donné que l'air chaud ambiant pénètre à l'intérieur de l'appareil lorsque le couvercle est ouvert et du changement de pression de l'air, il peut y avoir un effet d'aspiration dans le congélateur. Vous rencontrerez des difficultés à ouvrir le couvercle de l'appareil si vous souhaitez l'ouvrir une nouvelle fois peu de temps après. Ce problème qui est tout à fait normal sera résolu au bout de 10 minutes.

## **INSTRUCTIONS À SUIVRE PENDANT LES VACANCES**

### **Si vous partez en vacances pendant un courte durée ;**

Laissez fonctionner votre congélateur.

### **Si vous partez en vacances pendant une longue durée ;**

- Si vous souhaitez débranchez l'appareil, consommez les aliments et videz-le.
- Après avoir éteint l'appareil, débranchez la prise de l'alimentation.
- Nettoyez et séchez correctement les parois intérieures après avoir terminé le processus de dégivrage.
- Laissez le couvercle supérieur ouvert pour éviter que votre congélateur ne sente la moisissure.

### **Pour le transport;**

- 1.** Débranchez la prise.
- 2.** Dégivrez.
- 3.** Nettoyez les parois intérieures et le fond avec un chiffon humide.
- 4.** Placez les éléments de transportations en plastique entre le couvercle supérieur et le corps de l'appareil.
- 5.** Transportez l'appareil tel que vous l'utilisez.

## **PARTIE 6**

### **ACTIONS À MENER AVANT D'APPELER LE SERVICE AUTORISÉ**

#### **Si l'indicateur d'avertissement lumineux rouge s'allume en continu (cela signifie que la température interne est trop élevée.);**

- Vérifiez que le couvercle soit bien fermé,
- Vérifiez si votre congélateur n'est pas trop près d'une source de chaleur,
- Vérifiez s'il n'y a pas une couche épaisse de givre dans les parois intérieures de l'appareil.
- Vérifiez que le grille d'aération soit propre.

#### **Si le compresseur fonctionne en continu ;**

- Vérifiez que la température ambiante n'excède pas les +43°C,
- Vérifiez que le couvercle ne soit pas ouvert trop fréquemment,
- Vérifiez si le bouton du thermostat est en position de refroidissement inappropriée,
- Vérifiez si les grilles qui se situent à l'arrière ou sur les côtés du congélateur nécessitent d'être nettoyées en raison d'une mauvaise circulation de l'air.

#### **Si l'indicateur d'avertissement du réseau électrique s'éteint et que le congélateur ne fonctionne pas;**

- Vérifiez qu'il n'y ait pas de coupure d'électricité,
- Vérifiez que le câble d'alimentation soit bien branché au secteur,
- Vérifiez qu'un fusible de la maison n'ait pas sauté,
- Vérifiez que le câble d'alimentation ne soit pas rompu.
- Si l'indicateur lumineux de marche de l'appareil ne s'allume pas mais que le congélateur fonctionne, cela signifie que vous devez remplacer les ampoules. Demandez de l'aide au service autorisé à ce sujet.

#### **Si le congélateur est trop bruyant pendant son fonctionnement ;**

- Vérifiez si le congélateur entre en contact avec les mur ou tout autre meuble qui puisse causer des vibrations.
- Assurez-vous que les pieds du congélateur touchent bien le sol.

#### **Si le congélateur émane des odeurs ;**

- Conservez les aliments qui puissent émaner des odeurs dans des conteneurs fermés.
- Nettoyez l'intérieur de votre congélateur.

#### **Dispositions à prendre en cas de coupure d'électricité**

Tout d'abord, renseignez-vous sur la durée de la coupure d'électricité. Si elle ne durera pas plus de 12 heures, vous pouvez laisser les aliments dans le congélateur.



N'ouvrez jamais le couvercle pendant cette période. Si la coupure de courant dure plus de 12 heures et que certaines parties des aliments ont déjà commencé à fondre, vous devez utiliser les aliments dans les 24 heures qui suivent ou recongeler après cuisson).

### **Qu'est-ce que la condensation ?**

Il est normal que votre congélateur produise de l'humidité s'il est placé dans un environnement humide ou non aéré (tel qu'un cellier, garage) où le degré d'humidité est élevé.) La condensation est visible par la formation de gouttes d'eau dans les endroits où le degré d'humidité est élevé.

Le fonctionnement du congélateur ne sera pas affecté. La seule chose que vous pouvez faire dans ce cas est de nettoyer les gouttes d'eau avec un chiffon doux.

Appelez le centre de service autorisé si votre congélateur ne fonctionne pas bien que vous avez suivi les instructions énoncées dans le manuel de l'utilisateur et après avoir vérifié que vous les avez bien appliquées.

Tenez le couvercle du congélateur fermé jusqu'à l'arrivée du technicien de service.

## PARTIE 7

### CONFORMITE AVEC LA DIRECTIVE DEEE ET MISE AU REBUT DU PRODUIT USAGÉ



**1.**Ce produit ne contient pas de matériaux dangereux ou interdits tel que décrit dans le "La réglementation en vigueur relative aux déchets d'équipements électriques et électroniques " émis par le Ministère de l'environnement et de l'urbanisme de la république de Turquie. Ministère de l'environnement et de l'urbanisme. En conformité avec la directive DEEE.

**2.**Ce produit a été fabriqué avec des pièces et matériaux de grande qualité réutilisables et adaptés au recyclage. Cependant, ne jetez pas cet appareil avec les déchets ménagers ordinaires à la fin de son cycle de vie. Apportez-le dans un centre de collecte des déchets conçu pour le recyclage des dispositifs électriques et électroniques. Contactez l'autorité compétente de votre région pour avoir la liste de ces points de collecte. Participez à la protection de l'environnement et des ressources naturelles en recyclant les produits. Pour la sécurité des enfants, coupez le câble d'alimentation et désactivez la commande de verrouillage de manière à ce qu'il ne soit plus fonctionnel avant la mise au rebut du produit.

### INFORMATIONS RELATIVES À L'EMBALLAGE

Le matériel d'emballage du produit est fabriqué à partir de matériaux recyclables conformément à nos Réglementations environnementales nationales. Ne jetez pas l'emballage de l'appareil avec les déchets ménagers ordinaires ou tout autre type de déchets. Apportez-le dans un centre de collecte de matériaux d'emballage désignée par les autorités locales.

**Suivez les instructions du présent manuel de l'utilisateur.**

**Si votre congélateur ne fonctionne pas normalement bien que vous avez suivi les instructions.**

**Appelez le centre de service autorisé.**



# МОРОЗИЛЬНЫЙ ЛАРЬ

## Модели

CS1150 A  
CS1150 A+  
CS2220 A  
CS2220 A+  
CG2220 A+  
CS2160 A++  
CG2160 A++  
CS3320 A  
CS3320 A+  
CG3320 A+  
CS3240 A++  
CG3240 A++  
CS4420 A  
CS4420 A+  
CS4340 A++



**simfer**

**РУКОВОДСТВО  
ПОЛЬЗОВАТЕЛЯ**

Уважаемый покупатель,

Спасибо, что вы выбрали изделие торговой марки Simfer.

Наша цель – предоставить вам качественное, удобное в использовании изделие, изготовленное на современном заводе по новейшим технологиям. Для того, чтобы морозильный ларь Simfer, который вы приобрели, служил вам эффективно и долго, мы рекомендуем перед использованием изделия внимательно прочитать руководство пользователя и всегда сохранять его.

**ПРИМЕЧАНИЕ.**

Настоящее руководство по эксплуатации описывает различные модели изделия. Некоторые функции, указанные в руководстве, могут не быть в наличии на вашем изделии. Эти функции обозначены \*

Пригласите агента уполномоченной сервисной службы Simfer для монтажа изделия.

Изделие предназначено только для бытового использования. Оно непригодно для коммерческого использования.

**<<ПРОЧИТЕ ИНСТРУКЦИЮ ПЕРЕД УСТАНОВКОЙ И ИСПОЛЬЗОВАНИЕМ УСТРОЙСТВА>>.**

Соответствует директиве ЕС об  
отходах электрического и  
электронного оборудования



## СОДЕРЖАНИЕ

### ЧАСТЬ 1

Меры предосторожности..... 4

### ЧАСТЬ 2

Обзор и технические характеристики ..... 9

Техническая таблица..... 10

### ЧАСТЬ 3

Монтаж вашего морозильного ларя ..... 13

### ЧАСТЬ 4

Эксплуатация морозильного ларя..... 14

Упаковка продуктов ..... 16

Размещение продуктов ..... 18

### ЧАСТЬ 5

Чистка, уход и транспортировка морозильного ларя ..... 20

Как быть при отъездах ..... 22

### ЧАСТЬ 6

Что нужно сделать перед тем как вызвать авторизованную службу. 23

### ЧАСТЬ 7

Соответствие директиве WEEE и утилизация изделия и информация об упаковке ..... 25

## **ЧАСТЬ 1**

### **МЕРЫ ПРЕДОСТОРОЖНОСТИ**

**1.** Ваш морозильный ларь работает при 220-240 В и 50 Гц городской сети электричества. При отклонении параметров электросети от указанных, выше возможно повреждение изделия, не являющееся гарантийным случаем.

**2.** Не размещайте морозильный ларь под прямым воздействием солнечного света и рядом с источниками тепла, такими как плита, обогревательные приборы, духовка, печь. В противном случае производительность морозильника будет снижена, и он может выйти из строя.

**3.** Для монтажа выберите сухое место, где циркуляция воздуха не ограничена.

**4.** Протрите внутреннюю поверхность устройства перед первым использованием.

**5.** Не позволяйте детям залезать внутрь и играть рядом с устройством.

**6.** Если у устройства есть крышка-замок, запирайте морозильник и храните ключ в недоступном для детей месте. Когда ваш морозильник придет в непригодное состояние, разблокируйте крышку замок перед утилизацией.

**7.**Для вашей безопасности во избежание электрического удара и риска возникновения пожара, ваша электропроводка должна иметь систему предохранителей УЗО (устройство защитного отключения). Производитель не несет ответственности за любые неисправности или повреждения, которые могут возникнуть в результате подключения устройства в электрическую сеть без заземления.

**8.**Не храните воспламеняющиеся и взрывоопасные материалы в морозильнике.

**9.**Не используйте другие предметы для соскребания льда кроме скребка, предоставленного вместе с устройством. При использовании острых металлических предметов, вы можете повредить внутреннюю стенку морозильника. Помимо этого, неправильная эксплуатация может вызвать утечку газа.

**10.**После установки устройства на предназначенное место не передвигайте его в течение 2 часов до первого запуска.

**11.**Морозильник сконструирован для использования в помещении. Не используйте его на открытом воздухе.

■ ■ ■ [REDACTED]

**12.**Монтаж, размещение, уход и очистка морозильника должны быть осуществлены согласно инструкциям в руководстве. Ваша гарантия будет недействительна, если морозильник будет поврежден в результате несоблюдения инструкций.

**13.**Удар острым предметом или прикосновение горячего предмета к стеклянной крышке морозильника могут повредить стекло, пожалуйста, обратите особое внимание на это. (Вариант стеклянной крышки меняется в зависимости от модели).

**14.**Разместите устройство на ровной поверхности, чтобы предотвратить его скольжение и падение.

**15.**Возможность хранения продуктов внутри морозильника при каких-либо его неисправностях оставлено на усмотрение покупателя. Наша компания не несет никакой ответственности за порчу продуктов в результате неправильного использования изделия.

**16.**Не подключайте морозильник через удлинитель или мульты-розетку.

**17.**Никогда не чистите устройство водой под давлением. Это может вызвать повреждение токонесущих частей.

**18.**Храните упаковочные материалы в недоступном для детей месте. Упаковочные материалы (нейлон, пенополистирол, и.т.д) может представлять опасность для детей.

**19.**Устройство не должно использоваться физически, визуально, ментально неполноценными людьми без присмотра лиц, ухаживающих за ними.

**20.**Открывайте крышку морозильника только при необходимости. Убедитесь, что в рабочем состоянии морозильника крышка всегда плотно закрыта.

**21.**При сбое энергоснабжения отключите устройство от сети. Включите устройство через 20 минут после того, как вы убедитесь, что энергоснабжение возобновлено.

**22.**Не кладите домашних и диких животных внутрь устройства, и не позволяйте им залезать туда. Животные могут повредить электрическую систему морозильника и вызвать пожар.

**23.**Вместо единовременной полной загрузки морозильника лучше загружать продукты частями, добавляя их по мере замерзания. При единовременной полной загрузке морозильника возможна неравномерная и длительная заморозка продуктов, т.к. не может быть обеспечен достаточный поток холодного воздуха внутри изделия.

24. Убедитесь, чтобы вновь загруженные продукты не касались уже замороженных продуктов.



### **Внимание!**

- Это устройство содержит воспламеняющиеся и взрывоопасные газы R600a или R134a. Вентиляционные отверстия на крышке или корпусе устройства должны быть открытыми.
- Никакие другие материалы, помимо тех, которые предоставлены производителем, не должны быть использованы для ускорения процесса размораживания.
- Охладительная система не должна быть повреждена.
- Никакие электрические приборы не должны быть использованы внутри устройства, если они не рекомендованы производителем.
- Установка и ремонт этого устройства должны быть произведены исключительно техническими специалистами одного из сервисных центров Simfer.



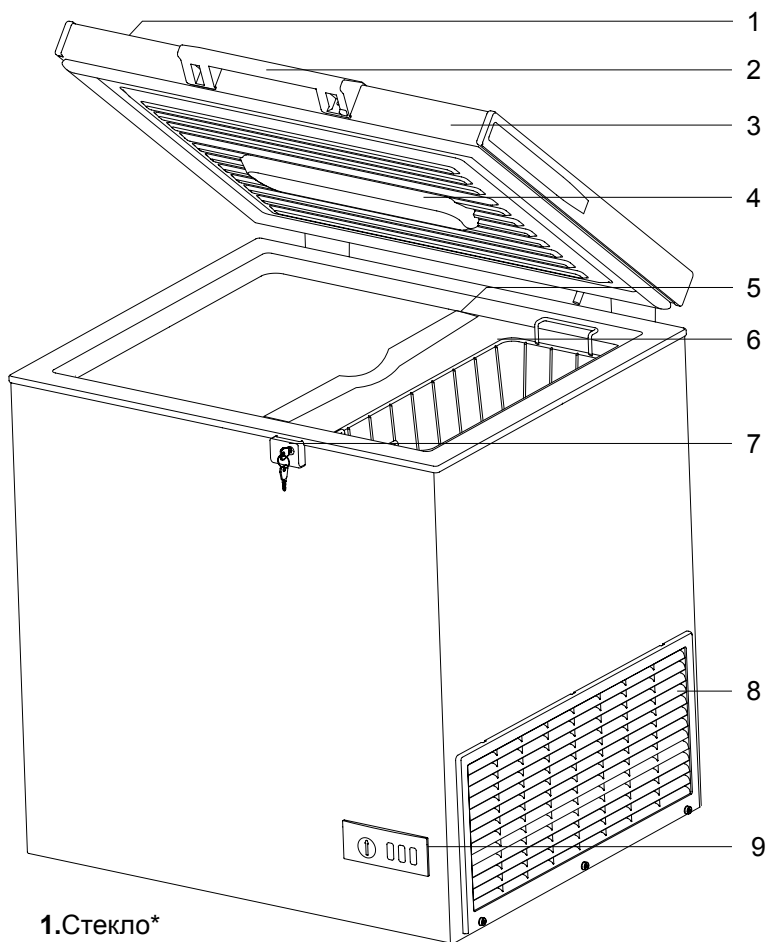

## ЧАСТЬ 2

### ОБЗОР И ТЕХНИЧЕСКИЕ ХАРАКТЕРИСТИКИ



- 1.Стекло\*
  - 2.Дверная ручка \*
  - 3.Верхняя крышка
  - 4.Подсветка\*
  - 5.Разделитель\*
  - 6.Корзина для хранения \*
  - 7.Замок \*
  - 8.Боковая Крышка
  - 9.Панель управления \*
- Необязательно\*

## ТЕХНИЧЕСКАЯ ТАБЛИЦА





Название торговой марки	Simfer	Simfer	Simfer	Simfer	Simfer
Модель	CS1150 A	CS1150 A+	CS2220 A	CS2220 A+	CG2220 A+
Категория	Бытовой горизонтальный морозильный ларь	Бытовой горизонтальный морозильный ларь	Бытовой горизонтальный морозильный ларь	Бытовой горизонтальный морозильный ларь	Бытовой горизонтальный морозильный ларь
Хладагент	R134a	R600a	R134a	R600a	R600a
Класс энергоэффективности	A	A+	A	A+	A+
Годовое потребление энергии (кВтч / год)	237	181	288	220	220
Объем брутто (л)	122	122	202	202	202
Общий нетто (л)	120	120	195	195	195
Уровень заморозки					
Охладительная система	Статическая	Статическая	Статическая	Статическая	Статическая
Номинальное время сохранения холода при отключении электроэнергии (час)	24	24	29	29	29
Объем заморозки (кг/24 часа)	7	7	13	13	13
Климатический класс	SN-T	SN-T	SN-T	SN-T	SN-T
Уровень шума (дБ(A))	42 дБ	41 дБ	42 дБ	41 дБ	41 дБ
Высота (мм)	838	838	838	838	838
Ширина (мм)	570	570	760	760	760
Глубина (мм)	570	570	765	765	765
Вес нетто (кг)	38,7	38,7	40,7	40,7	43,1
Напряжение/частота (В / Гц)	220-240 В/ 50	220-240 В/ 50	220-240 В/ 50	220-240 В/ 50	220-240 В/ 50
Общая мощность (Вт)	130 Вт	100 Вт	130 Вт	100 Вт	100 Вт



## ТЕХНИЧЕСКАЯ ТАБЛИЦА

Название торговой марки	Simfer	Simfer	Simfer	Simfer	Simfer
Модель	CS2160 A++	CG2160 A++	CS3320 A	CS3320 A+	CG3320 A+
Категория	Бытовой горизонтальный морозильный ларь	Бытовой горизонтальный морозильный ларь	Бытовой горизонтальный морозильный ларь	Бытовой горизонтальный морозильный ларь	Бытовой горизонтальный морозильный ларь
Хладагент	R600a	R600a	R134a	R600a	R600a
Класс энергоэффективности	A++	A++	A	A+	A+
Годовое потребление энергии (кВтч / год)	147	147	355	271	271
Объем брутто (л)	138	138	305	305	305
Общий нетто (л)	134	134	295	295	295
Уровень заморозки					
Охлаждающая система	Статическая	Статическая	Статическая	Статическая	Статическая
Номинальное время сохранения холода при отключении электроэнергии (час)	48	48	30	30	30
Объем заморозки (кг/24 часа)	9	9	18	18	18
Климатический класс	SN-T	SN-T	SN-T	SN-T	SN-T
Уровень шума (дБ(А))	41 дБ	41 дБ	42 дБ	41 дБ	41 дБ
Высота (мм)	838	838	838	838	838
Ширина (мм)	760	760	1036	1036	1036
Глубина (мм)	765	765	765	765	765
Вес нетто (кг)	43	45,6	46	46	46
Напряжение/частота (В / Гц)	220-240 В/ 50	220-240 В/ 50	220-240 В/ 50	220-240 В/ 50	220-240 В/ 50
Общая мощность (Вт)	100 Вт	100 Вт	150 Вт	100 Вт	100 Вт

## ТЕХНИЧЕСКАЯ ТАБЛИЦА

Название торговой марки	Simfer	Simfer	Simfer	Simfer	Simfer
Модель	CS3240 A++	CG3240 A++	CS4420 A	CS4420 A+	CS4340 A++
Категория	Бытовой горизонтальный морозильный ларь	Бытовой горизонтальный морозильный ларь	Бытовой горизонтальный морозильный ларь	Бытовой горизонтальный морозильный ларь	Бытовой горизонтальный морозильный ларь
Хладагент	R600a	R600a	R134a	R600a	R600a
Класс энергоэффективности	A++	A++	A	A+	A++
Годовое потребление энергии (кВтч / год)	180	180	421	322	212
Объем брутто (л)	220	220	407	407	301
Общий нетто (л)	215	215	395	395	295
Уровень заморозки					
Охлаждающая система	Статическая	Статическая	Статическая	Статическая	Статическая
Номинальное время сохранения холода при отключении электроэнергии (час)	48	48	31	31	48
Объем заморозки (кг/24 часа)	12	12	25	25	12
Климатический класс	SN-T	SN-T	SN-T	SN-T	SN-T
Уровень шума (дБ(А))	41 дБ	41 дБ	42 дБ	41 дБ	41 дБ
Высота (мм)	838	838	838	838	838
Ширина (мм)	1036	1036	1311	1311	1311
Глубина (мм)	765	765	765	765	765
Вес нетто (кг)	49	52,5	51,2	51,2	55
Напряжение/частота (В / Гц)	220-240 В/ 50	220-240 В/ 50	220-240 В/ 50	220-240 В/ 50	220-240 В/ 50
Общая мощность (Вт)	100 Вт	100 Вт	150 Вт	100 Вт	100 Вт

### МОНТАЖ ВАШЕГО МОРОЗИЛЬНОГО ЛАРЯ И ПЕРВЫЙ ЗАПУСК

1. Извлеките пластиковые держатели (установленные в целях транспортировки), расположенные между верхней крышкой и корпусом.
2. Промежуток между вентиляционной решеткой и стеной должен составлять минимум 20 см. Этот промежуток ни в коем случае нельзя заставлять, а вентиляционные отверстия нельзя закрывать.
3. После установки морозильника не передвигайте его в течение 2 часов до первого запуска. Затем подключите устройство к электросети.



Напряжение и частота линии должны соответствовать значениям, указанным на этикетке, расположенной на задней панели устройства. Если напряжение в сети ниже или выше указанных значений, нужно обязательно отрегулировать напряжение с помощью регулятора. Вы можете обратиться к квалифицированному электрику по этому вопросу. Предохранитель настенной розетки, к которому подключено устройство, должен быть максимум 16А

#### Климатические классы

Бытовые холодильники и морозильники обладают климатическим классом согласно нижеизложенному стандарту EN62552.

Климатические классы	Приемлемая температура окружающей среды
Класс Т	+16° С и 43° С
Класс ST	+16° С и 38° С
Класс N	+16° С и 32° С
Класс SN	+10° С и 32° С

\*Морозильный ларь, который вы приобрели, сконструирован для работы при температуре окружающей среды между 10° С и 43° С.

Эксплуатация устройства при температуре окружающей среды, превышающей указанный температурный диапазон, может вызвать понижение температуры внутри морозильного ларя.

## ЧАСТЬ 4

### ЭКСПЛУАТАЦИЯ МОРОЗИЛЬНОГО ЛАРЯ

#### Панель Управления (электронная)

При первом запуске на панели управления загораются зеленый, желтый и красный индикаторы, которые светятся в течение 9 секунд.

Зеленый индикатор обозначает, что морозильник подключен к электросети и готов к эксплуатации.

Красный индикатор показывает, соответствует ли температура окружающей среды указанному температурному диапазону. Когда температура окружающей среды выше указанного диапазона, красная лампа загорится. Когда температура станет нормальной, красная лампа погаснет.

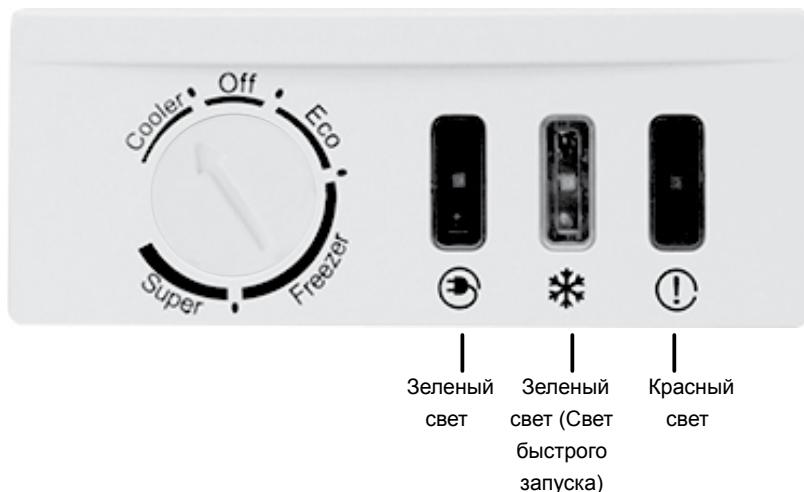

#### Установка термостата

•**Для использования устройства в качестве холодильника:** установите термостат на позицию Холодильник (Cooler) (рис.1) При первом запуске раздастся сигнал, при функции «Cooler» температура внутри изделия будет 3 ~ 6°C и загорится зеленый индикатор.

•**Для использования устройства в качестве морозильного ларя:** Вы можете установить термостат в положение между Eco и Морозильник «Freezer» в зависимости от температуры окружающей среды, места эксплуатации и частоты открытия верхней крышки. (рис.2)

•**Для использования функции Супер-замораживание вашего изделия:** Установите термостат на позицию Супер «Super». На позиции Супер зеленый и желтый индикаторы загораются одновременно. (Рис.3) После 26 часов функция будет автоматически выключена, и желтый индикатор погаснет.



Рисунок 1

Рисунок 2

Рисунок 3

**Положение Off** (выключено): В этом положении охладительная система вашего устройства отключится. Будет работать только освещение при поднятии крышки морозильника.

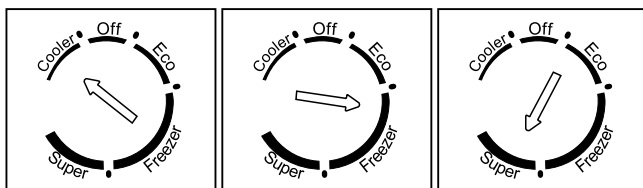
**Внимание!** Не переключайте термостат на позицию «Off», если в морозильнике есть продукты.

### Значения Температуры;

1. Cooler                3 ~ 6°C
2. Eco                    - 18°C
3. Freezer              - 21 ~ -24°C

## СИГНАЛ ТРЕВОГИ

### а) Открытая дверца

Если дверь открыта в течение 1 минуты, красный индикатор начнет мигать и раздастся звуковое предупреждение. Если дверь не закрывается в течение 5 минут, звуковое предупреждение возобновится через каждые 10 минут. При закрытии двери подсветка погаснет.

#### Подсветка двери

Когда дверь открыта примерно на 35°, включается внутренняя подсветка двери. Пока дверь открыта, подсветка будет гореть. При закрытии двери она отключается.

### б) Перегрев

1. Если температура поднимается выше +12°C или падает ниже -5°C загорается красный индикатор. Вместе с подсветкой раздастся звуковое предупреждение (3 сигнала) в течение 30 секунд. Если температура падает ниже +10°C или поднимается выше +0°C, сигнал тревоги отключается.

2. 1. Если температура поднимается выше -10°C, когда морозильник находится на позиции 3 или Супер «Super», загорается красный свет. Вместе с подсветкой раздастся звуковое предупреждение (3 сигнала) в течение 30. Если температура падает ниже -12°C, статус тревоги отключается.

## Панель управления (Механическая)

При первом запуске на панели управления загораются зеленый и красный индикаторы, которые светятся в течение 9 секунд.

Зеленый индикатор обозначает, что морозильник подключен к электросети и готов к эксплуатации.

Красный индикатор показывает, соответствует ли температура окружающей среды указанному температурному диапазону. Когда температура окружающей среды выше указанного диапазона, красный индикатор загорится. Когда температура станет нормальной, красный индикатор погаснет.

### Установка термостата

• **Для использования устройства в качестве холодильника:** установите термостат на позицию Холодильник (Cooler) (рис.1). При функции «Cooler» температура внутри изделия будет 3 ~ 6°C и загорится зеленый индикатор.

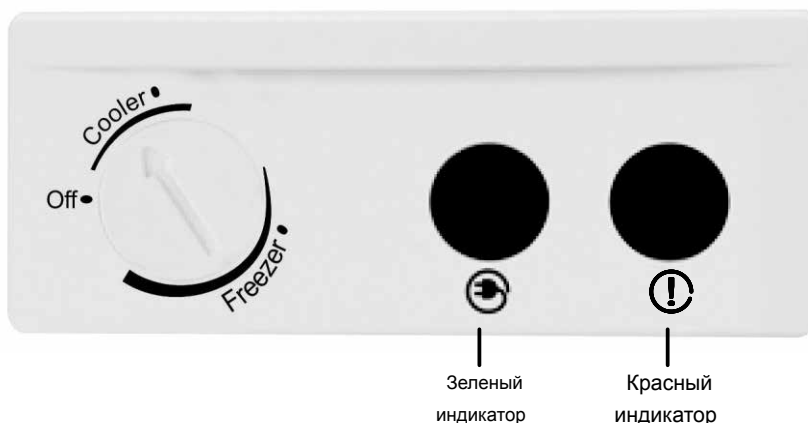

•**Для использования устройства в качестве морозильника:** Вы можете привести термостат в положение Морозильник «Freezer» в зависимости от температуры окружающей среды, места эксплуатации и частоты открытия верхней крышки.

**Внимание!** Красный индикатор будет гореть до тех пор, пока морозильник не достигнет температуры, которую вы установили. Когда она достигнет желаемого уровня, индикатор погаснет. Если красный индикатор горит в течение 24 часов, это может говорить о неисправности вашего устройства.

## ЭКСПЛУАТАЦИЯ МОРОЗИЛЬНОГО ЛАРЯ

**Внимание!** Не кладите в морозильник горячие продукты, а также банки и бутылки с газированными напитками, так как при замерзании их содержимого они могут лопнуть.

1. Подключите морозильник к заземленной настенной розетке. После этого на панели управления загорятся зеленый индикатор предупреждения сети и красный индикатор предупреждения температуры.

2. Переведите стрелку термостата на желаемую позицию.

3. Когда индикаторы погаснут, вы можете загрузить морозильник продуктами.

4. Красный индикатор снова загорится, если верхняя крышка вашего морозильника открыта на долгое время.

5. Приведите стрелку на позицию быстрой заморозки и включите морозильник по крайней мере за 24 часа до загрузки продуктов. Не открывайте верхнюю крышку в течение 24 часов.

**Внимание!** В случае длительного сбоя энергоснабжения не открывайте верхнюю крышку во избежание потери тепла.

## УПАКОВКА ПРОДУКТОВ

1. Разместите продукты в пакеты.

2. Выпустите лишний воздух из пакета.

3. Плотнo закройте пакет.

4. Убедитесь, что пакет герметичен.

5. Запишите содержание и дату заморозки.

Не забудьте включить пустой морозильник на режим быстрой заморозки по крайней мере за 24 часа до загрузки. Герметично упакуйте ваши продукты, в противном случае продукты потеряют свой вкус и будут сухими. Упакуйте продукты подходящими упаковочными материалами, такими как алюминиевая фольга, пакеты с застежкой-змейкой, пластиковая посуда, и т.д.

Упакуйте продукты, разбив их на порции согласно вашим дневным потребностям. Температура продуктов не должна превышать температуру окружающей среды. Если они горячие, до загрузки в морозильник необходимо оставить их остывать при комнатной температуре.

Каждый пакет должен носить этикетку с содержанием и датой.

## Неподходящие упаковки

Оберточная бумага, газета, целлофан, пакеты для мусора, посуда со стеклянной или металлической крышкой, металлическая посуда с колющими и режущими краями, деревянные поддоны.

Обратите внимание, чтобы свежие продукты не касались уже замороженных продуктов. Касание свежих продуктов с замороженными может вызвать таяние последних. Поэтому переместите замороженные продукты в сторонку морозильника или в секцию хранения.

## **РАЗМЕЩЕНИЕ ПРОДУКТОВ**

Для более долгого хранения уже купленных замороженных продуктов, необходимо их приобретать в последнюю очередь после всех покупок.

Следуйте инструкциям на упаковке замороженных продуктов. Если срок годности не отмечен, не храните дольше 3 месяцев.

Повторная заморозка размороженных продуктов уменьшает срок их хранения.

Продукты, хранящихся без упаковки или в негерметичной упаковке, выделяют влагу, которая может вызвать коррозию металлических частей морозильника, утечку газа из трубок, пожелтение, потрескивание, негигиеничные условия, образование запаха в пластиковых частях и образование плесени.

**Внимание!** При укладке продуктов для заморозки оставляйте расстояние 1,5-2 см от боковой стенки морозильника для циркуляции воздуха. Если продукты касаются боковых стенок морозильника, может появиться иней или окислится металл.

## **Замораживание вареных продуктов**

• Вы можете разместить продукты домашнего приготовления в морозильник. Тем не менее, пожалуйста, не храните в морозильнике продукты, которые не могут быть полностью заморожены, такие как яйца, картофель, макароны.

## **Размораживание замороженных продуктов**

Замороженные продукты можно оттаивать:

- в электрической духовке без вентилятора
- в микроволновой печи
- при комнатной температуре
- в холодильнике



**ПРИМЕЧАНИЕ:** Замороженные продукты могут не сохранить свою консистенцию и целостность. Не замораживайте повторно уже оттаявшие продукты.

## **ВЫКЛЮЧЕНИЕ УСТРОЙСТВА**

- Выньте продукты из морозильника
- Выньте вилку электро кабеля из настенной розетки.
- Если вы не планируете использовать устройство долгое время, обязательно почистите и просушите его. В противном случае влага, оставшаяся на стенках устройства, может вызвать образование инея на внешней поверхности.

**ВНИМАНИЕ:** Если устройство будет храниться в закрытом пространстве после выключения, не покрывайте его пластиковым материалом (н-р, полиэтиленовой пленкой). Пластик не пропускает воздух и это может привести к конденсации влаги на поверхности вашего устройства и образованию запаха. Конденсация в свою очередь может вызвать коррозию. Также для предотвращения образования запаха внутри устройства, храните его с открытой крышкой.

### ЧИСТКА, УХОД И ТРАНСПОРТИРОВКА МОРОЗИЛЬНОГО ЛАРЯ

#### ПРОЦЕСС РАЗМОРАЖИВАНИЯ

В результате открытия и закрытия крышки со временем на внешней поверхности вашего устройства может образоваться иней. Если вы не открываете крышку морозильника часто и храните продукты в закрытой упаковке, иней образуется медленнее. Лед и иней снижают эффективность работы морозильника. Когда толщина льда больше 2-3 мм, вы должны немедленно осуществить размораживание.

Переключите морозильный ларь на позицию «Супер замораживание» (\* опция) по крайней мере за 24 часа до начала процесса размораживания. В этом случае ваши продукты будут защищены от оттаивания во время процесса размораживания и очистки (максимум 1 час). Переставьте продукты из морозильника в другое холодное место.

#### Выполните соответствующие шаги для процесса размораживания

1. Выньте вилку устройства из розетки
2. Выньте продукты..
3. Откройте дверцу морозильного ларя и подождите при открытой дверце пока лед растает. (рис. 1)
5. Снимите сливную пробку, вывинтив ее. (рис. 2)
6. Разместите контейнер под сливной пробкой. (рис. 3).
7. После окончания процесса размораживания, протрите внутреннюю поверхность устройства сухой хлопковой тканью.
8. Установите сливную пробку, закрутив её обратно.
9. Включите вилку устройства в настенную розетку и убедитесь, что прибор работает в пустом состоянии на позиции «Супер замораживание» по крайней мере в течение трех часов.
10. Разместите ваши продукты в морозильный ларь.



Рисунок 1



Рисунок 2

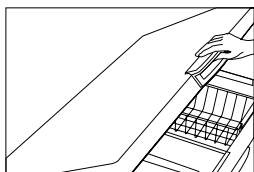

Рисунок 3

**ВНИМАНИЕ!** В процессе размораживания не используйте никакие материалы, в том числе металлические, не рекомендованные производителем. Вы можете повредить части холодильника. Не используйте другие предметы для соскребания льда, кроме скребка, предоставленного вместе с устройством. В противном случае при использовании острых металлических предметов, вы можете повредить внутреннюю стенку морозильника. Помимо этого, неправильная эксплуатация может вызвать утечку газа. Никогда не употребляйте воду или другие жидкости для удаления льда из морозильника и никогда не чистите его пароочистителями. Это может повредить морозильник или вызвать электрический удар. Никогда не используйте теплоисточники (такие как электрический обогреватель) для ускорения процесса размораживания вашего морозильника. Эти обогреватели могут повредить пластиковые части морозильника. Будьте внимательны, чтобы при размещении в морозильник замороженных продуктов, продуктов с костями, а также покрытых твердыми материалами не повредить внутреннюю поверхность устройства.

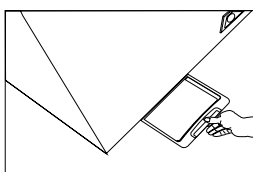
## **ТЕХНИЧЕСКОЕ ОБСЛУЖИВАНИЕ И ОЧИСТКА**

- Производите уход и очистку минимум раз в год для достижения большей эффективности вашего устройства.
- До очистки выньте вилку морозильника из розетки.
- Наденьте защитные перчатки во время ухода и очистки устройства. Это защитит вас от травм.
- Ни в коем случае не используйте бытовые чистящие средства, абразивные, царапающие средства в качестве чистящих средств. Никогда не используйте воду под давлением или проточную воду для очистки.
- Никогда не мойте внутренние и внешние поверхности устройства. Это может повредить морозильник или вызвать электрический удар.

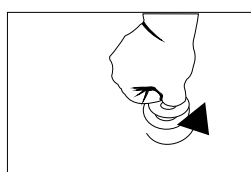
## **УХОД**

Это устройство не требует периодического ухода.

### **Внутренняя очистка**

- Переместите замороженные продукты из устройства в другой морозильник или другое соответствующее холодное пространство.
- Перед очисткой внутренней поверхности морозильника подождите, пока температура внутренней камеры устройства достигнет температуры окружающей среды.
- Наденьте защитные перчатки во время ухода и очистки устройства. Это защитит вас от травм.
- Достаньте аксессуары из устройства.

- Произведите очистку мягкой хлопчатобумажной тканью и теплой мыльной водой.
- Просушите сухой хлопчатобумажной тканью. Непросушенные участки могут потускнеть со временем.
- Убедитесь, что после очистки не осталось влажных участков на внешней поверхности.

Вы можете загрузить продукты обратно в морозильник спустя 3 часа после запуска согласно правилам эксплуатации, описанным в этом руководстве.

**Внимание!** Ни в коем случае не используйте моющие средства, продаваемые в магазинах, царапающие моющие средства и химические вещества, такие как кислоты (соляную кислота и пр.)

**Внимание!** При открытии крышки теплый воздух окружающей среды попадает в устройство, и при закрытии крышки сжимается, образуя внутри холодильника пониженное давление. Если через короткий промежуток времени вы попытаетесь открыть крышку снова, вам будет трудно это сделать. Подождите, пожалуйста, минут 10 перед повторным открытием крышки.

## **КАК БЫТЬ ПРИ ОТЪЕЗДАХ**

### **При отъезде на короткий срок:**

Оставьте морозильный лоток включенным.

### **При отъезде на длительный срок:**

- Если вы планируете отключить морозильник, выньте все продукты.
- Выньте вилку из розетки.
- Тщательно очистите и просушите внутренние стенки после размораживания.
- Оставьте верхнюю крышку открытой для предотвращения появления запаха и плесени.

### **Для транспортировки;**

1. Отключите кабель питания.
2. Произведите разморозку.
3. Почистите внутренние стенки и нижнюю поверхность влажной тряпкой.
4. Установите пластиковые держатели между верхней крышкой и корпусом

### ЧТО НУЖНО СДЕЛАТЬ ПЕРЕД ТЕМ КАК ВЫЗВАТЬ АВТОРИЗОВАННУЮ СЛУЖБУ

**Если красный индикатор предупреждения температуры горит постоянно (внутренняя температура слишком высокая):**

- Убедитесь, что крышка плотно закрыта,
- Убедитесь, что ваш морозильный ларь находится на достаточном расстоянии от источников тепла.
- Проверьте толщину льда на внутренней стенке.
- Убедитесь, что вентиляционная крышка чиста.

**Если компрессор работает постоянно:**

- Убедитесь, что температура окружающей среды не выше +43°C,
- Проверьте частоту открытия крышки,
- Убедитесь, что стрелки термостата не установлена в положение замораживания больше необходимого.
- Проверьте, есть ли необходимость очистки решетчатых секций, расположенных на задней панели морозильника.

**Если лампа предупреждения сети гаснет и морозильник не работает:**

- Проверьте, нет ли сбоя энергоснабжения,
- Убедитесь, что кабель питания подключен к розетке,
- Убедитесь, что предохранитель в доме не отключен,
- Проверьте, нет ли разрыва на кабеле питания.
- Если индикатор электросети не горит, но морозильник работает, необходимо заменить лампу индикатора.

**Если ваш морозильный ларь работает с шумом;**

- Проверьте, не касается ли морозильник другой мебели. Это может быть причиной вибрации.
- Убедитесь, что ножки морозильника твердо стоят на полу.

**Если ваш морозильный ларь издает запах;**

- Храните пахнущие продукты в герметичной упаковке.
- Очистите внутреннюю поверхность морозильника.

**Что делать в случае сбоя электроэнергии**

Необходимо уточнить, сколько будет длиться сбой электроэнергии. Если сбой не будет длиться дольше 12 часов, вы можете оставить продукты в морозильнике. В это время ни в коем случае не открывайте крышку устройства.



Если сбой продлился дольше 12 часов, и некоторые продукты начали оттаивать, необходимо использовать их в течение 24 часов (повторное замораживание возможно после варки).

### **Что такое конденсат?**

При использовании устройства в качестве холодильника (температура внутри ларя 0 ~ 6°C) возможно образование конденсата (водяные капли) внутри устройства.

Если ваш морозильный ларь расположен в помещении с высокой влажностью, или непроветриваемом помещении (гараж, подвал) возможно образование конденсата на внешней поверхности устройства.

Это не повлияет на работу вашего изделия. Все, что вам необходимо сделать – это стереть капли мягкой сухой тканью.

Если вы осуществили все указанные в инструкции действия, а изделия все еще не работает, вызовите авторизованную сервисную службу SIMFER. До прибытия технического специалиста не открывайте крышку морозильника.

## СООТВЕТСТВИЕ ДИРЕКТИВЕ WEEE И УТИЛИЗАЦИЯ ИЗДЕЛИЯ И ИНФОРМАЦИЯ ОБ УПАКОВКЕ



Это изделие не содержит опасные и запрещенные материалы, описанные в «Директиве ЕС об отходах электрического и электронного оборудования».

Отслужившее изделие нужно сделать непригодным для использования. Для этого отсоедините прибор от электросети и обрежьте присоединенный кабель, так как он может представлять опасность для играющих детей.

Символ на изделии или его упаковке указывает, что оно не подлежит утилизации в качестве бытовых отходов. Изделие следует сдать в соответствующий пункт приема электронного и электрооборудования для последующей утилизации. Соблюдая правила утилизации изделия, вы поможете предотвратить причинение ущерба окружающей среде и здоровью людей, который возможен вследствие неподобающего обращения с подобными отходами. За более подробной информацией об утилизации изделия просьба обращаться к местным властям, в службу по вывозу и утилизации отходов или в магазин, в котором вы приобрели изделие.

Товар необходимо передать специализированным компаниям, которые занимаются утилизацией данного вида продукции.

### **СВЕДЕНИЯ ОБ УТИЛИЗАЦИИ УПАКОВКИ**

Упаковочные материалы изготовлены из перерабатываемых материалов. Не утилизируйте упаковочные материалы вместе с другими бытовыми отходами. Сдайте их в точки сбора упаковочных материалов, установленные местной администрацией. Упаковку можно без ущерба для окружающей среды подвергать переработке, складировать на специальных полигонах для хранения отходов и утилизировать. Упаковочные материалы имеют соответствующую маркировку.

**Страна происхождения – Турция**

**Изготовитель: «СЕРСИМ ДАЙАНЫКЛЫ ТЮКЕТИМ МАЛЛАРЫ САНАЙИ ВЕ ТИДЖАРЕТ КОЛЛЕКТИФ ШИРКЕТИ ИБРАХИМ ВЕ МУСТАФА УСТАОГЛУ».**  
**Адрес: Сербест Бёлге, 12 Джадде № 18, Меликгази, Кайсери, Туркие.**

**«SERSİM DAYANIKLI TÜKETİM MALLARI SANAYİ VE TİCARET KOLLEKTİF ŞİRKETİ İBRAHİM VE MUSTAFA USTAOĞLU» Serbest Bölge 12. Cadde No.18 Melikgazi / Kayseri / Türkiye**

Импортер/Организация, уполномоченная на принятие претензий от покупателей: ООО «СИМУС» 129223, Москва, Проспект Мира, д. 119, стр. 506

При возникновении гарантийного случая необходимо обращаться в авторизованные сервисные центры.

Получить информацию о сервисном обслуживании в Вашем городе Вы можете по телефону 8-495-969-02-86 и на сайте [www.simfer.ru](http://www.simfer.ru)

Срок гарантии - 12 месяцев

Срок службы - 5 лет

Дата изготовления – указана на изделии

Настоящая информация является частью сопроводительной технической документации, прилагаемой к товару. Изготовитель постоянно работает над совершенствованием конструкции и технических характеристик выпускаемой продукции, в том числе над улучшением энергетической эффективности.

Изготовитель оставляет за собой право на внесение изменений в конструкцию, оснащение и технические характеристики прибора без предварительного уведомления. Ассортимент выпускаемой продукции постоянно обновляется и расширяется, информация в настоящем издании может периодически меняться.

По истечению срока службы техника не обслуживается, запчасти не поставляются, авторизованный сервисный центр вправе отказать в ремонте. Дальнейшая эксплуатация может повлечь невозможность нормального использования товара.

**EAC**





# فريزر أفقي

الطرزات

CS1150 A  
CS1150 A+  
CS2220 A  
CS2220 A+  
CG2220 A+  
CS2160 A++  
CG2160 A++  
CS3320 A  
CS3320 A+  
CG3320 A+  
CS3240 A++  
CG3240 A++  
CS4420 A  
CS4420 A+  
CS4340 A++



**simfer**

دليل المستخدم

## عزيزي العميل،

نشكرك على شرائك لمنتجات شركة سيمفر (Simfer). هدفنا هو ضمان استخدامك لهذا المنتج والذي تم تصنيعه وفقاً لأعلى معايير الجودة، في مصانعنا المتطورة، وبيئة عمل متقنة لا تهدد البيئة، بأفضل كفاءة ممكنة. ولتحافظ على كفاءة وقدرة فريزر سيمفر الأفقي والتي كان يتمتع بها عند أول يوم شراء وتشغيل له لفترة طويلة وليعمل بأفضل كفاءة، ننصحك بقراءة دليل المستخدم هذا بعناية فائقة قبل البدء في استخدام الفريزر الأفقي، ولتحافظ على هذا الدليل دائماً.

### ملاحظة:

تم إعداد دليل المستخدم هذا للعديد من الطرازات. لذا قد تكون هناك بعض الخصائص الواردة في الدليل متوفرة في جهازك. ويتم رسم تلك الخصائص بعلامة (\*) والتي يتم إضافتها وتشغيلها في منتجك بمعرفة وكيل الخدمة المعتمد من قبل شركة سيمفر.

منتجاتنا مصممة للاستخدامات المنزلية فقط. وغير مناسبة للاستخدامات التجارية.

"اقرأ التعليمات قبل تثبيت الجهاز أو تشغيله."

تم تصنيع هذا المنتج في مصانع حديثة تراعي وتلتزم بالحفاظ على البيئة دون الإضرار بالطبيعة.

**"يتوافق مع توجيهات WEEE"**

## المحتويات

### القسم 1

4 ..... تحذيرات السلامة

### القسم 2

8 ..... لمحة عامة والمواصفات الفنية

9 ..... جدول البيانات الفنية

### القسم 3

12 ..... تركيب الفريزر الأفقي

### القسم 4

13 ..... استخدامك للفريزر الأفقي

16 ..... تعبئة وتغليف الأطعمة

17 ..... وضع الأطعمة

### القسم 5

19 ..... تنظيف وصيانة ونقل الفريزر الأفقي

22 ..... ما عليك فعله أثناء الإجازات

### القسم 6

23 ..... ما عليك فعله قبل الاتصال لطلب الخدمات المعتمدة

### القسم 7

24 ..... الامتثال لتعليمات WEEE وطرق التخلص من المنتج القديم ومعلومات العبوة

## تحذيرات السلامة

1. تم ضبط الفريزر على استخدام مصدر كهرباء حضري بجهد -220 240 فولت 50 هرتز. قد يؤدي استخدام جهود مختلفة إلى عدم صلاحية الفريزر للاستخدام أو نشوب حريق.
2. يحظر وضع الفريزر الأفقي في أي مكان يعرضه لأشعة الشمس المباشرة أو بالقرب من مناطق مصادر الحرارة كالأفران وملفات التسخين أو أجهزة التسخين بالإشعاع أو الموجات تحت الحمراء. وإلا قد تؤدي تلك الحالات إلى تدهور أداء جهاز الفريزر الخاص بك، وتلفه وعدم قدرته على العمل.
3. اختر للتركيب، موقعًا جافًا لا يوجد أي عائق لدورة الهواء فيه.
4. نظف المنتج من الداخل قبل استخدامه لأول مرة.
5. لا تسمح للأطفال بالدخول إلى المنتج أو اللعب بالقرب منه.
6. إن كان الفريزر الأفقي الخاص بك مزود بقفل للغطاء، فننصح بالحفاظ عليه مغلقًا والاحتفاظ بالمفاتيح في مكان آمن وبعيد عن متناول الأطفال. وعند انتهاء عمر الفريزر الأفقي وتخطيطك للتخلص منه، يتحتم عليك تعطيل وإزالة هذا القفل. إنه لمن الضروري للغاية حظر الأطفال من التواجد داخل الفريزر الأفقي. حيث أن التواجد داخل الفريزر الأفقي خطير للغاية.
7. لسلامتك الشخصية، وتجنب الصعق بالكهرباء وخطر نشوب الحريق، يتحتم تزويد وصلاتك الكهربائية بنظام منصهر يفضل أن يكون تفاضلي (جهاز التيار المتبقي). فلن نتحمل ثمة مسؤولية عن أي أضرار أو أعطال قد تنشأ نتيجة لاستخدام الجهاز على شبكة كهربائية غير مؤرصة.
8. لا تضع أي مواد متفجرة أو قابلة للاشتعال داخل الفريزر الأفقي.
9. يحظر استخدام أي أجسام أخرى لقشط الثلج سوى أداة القشط المرفقة بجهازك. وإلا سيؤدي استخدام الأدوات الحادة أو المعدنية، إلى إتلاف

الجران الداخلية بالفيزر. بالإضافة إلى أن إساءة استخدام المنتج قد تؤدي إلى تسرب الغاز.

**10.** بعد وضع الفريزر في المكان المخصص له، اتركه لمدة لا تقل عن 2 ساعة دون تحريك قبل البدء في تشغيله.

**11.** هذا الفريزر مصمم للاستخدام داخل المنزل. ويحظر استخدامه خارجياً.

**12.** ينبغي تركيب ووضع وتشغيل وصيانة وتنظيف الفريزر وفقاً لما هو موضح في هذا الدليل. يعتبر الضمان ملغياً وباطلاً في حالة تلف الفريزر نتيجة للاستخدام الخاطئ لهذا الدليل.

**13.** نظراً لاحتمالية تسبب الأجسام الحادة والمسننة أو المواد شديدة السخونة للأجزاء الزجاجية من المنتجات المزودة بغطاء زجاجي، إلى تحطم الزجاج، لذا ننصح بالحرص الشديد لهذا الأمر. (يتفاوت خيار الغطاء الزجاجي وفقاً لاختلاف الطراز).

**14.** ننصح بوضع الجهاز على أرض مستوية ومسطحة تجنباً لانزلاق الجهاز أو سقوطه.

**15.** يتحمل المستهلك المسؤولية الكاملة عن اتخاذ كافة التدابير اللازمة لحماية الأطعمة داخل المنتج في حال تعطله. فلن تتحمل شركتنا ثمة مسؤولية عن تلف أي أطعمة نتيجة لتعطل المنتج أو سوء استخدامه.

**16.** يحظر استخدام الفريزر مع وصلة تمديد لكابل الكهرباء أو مع مقابس متعددة.

**17.** يحظر نهائياً استخدام الماء المضغوط في التنظيف. حيث أن الماء المضغوط قد يتسبب في إتلاف الأجزاء العاملة.

**18.** احتفظ بمواد تغليف الجهاز بعيدًا عن متناول الأطفال. حيث أن مواد التعبئة (النيلون، الستايروفوم وغيرها) قد تكون مصدرًا للخطورة يهدد الأطفال.

**19.** يحظر استخدام الجهاز بواسطة من يعانون من إعاقات بدنية أو بصرية أو عقلية، أو بواسطة الأطفال ومن ليس لديهم معرفة في كيفية استخدامه إلا تحت إشراف من يتحمل مسؤولية الحفاظ على سلامتهم.

**20.** لا تفتح غطاء الفريزر إلا عند الحاجة. وعندما لا تحتاج إلى فتحه، عليك التأكد من إغلاقه جيدًا.

**21.** قم بفصل المنتج عن الطاقة في حالة انقطاعها. ثم أعد توصيله بعد مرور 20 دقيقة وعندما تتأكد من عودة شبكة الكهرباء إلى العمل بصورة طبيعية.

**22.** يحظر وضع أي حيوانات أليفة أو برية داخل المنتج، ولا تسمح لهم بالدخول فيه. حيث أن هذه المخلوقات قد تتسبب في إتلاف النظام الكهربائي للمنتج، وربما تتسبب في نشوب حريق.

**23.** بدلاً من تعبئة الفريزر بسعته القصوى، ننصح بإضافة الأطعمة جزء بجزء ثم إضافة المزيد بعد تجمد الجزء السابق للحصول على التجميد الصحي. فعند تعبئة الجهاز بسعته القصوى مرة واحدة، لن تصل عملية التبريد داخل الفريزر إلى المستوى الكاف والمناسب، ولا تتوفر دورة تبريد الهواء الصحيحة.

**24.** حاول عدم وضع الأطعمة الحديثة بحيث تلامس الأطعمة الموضوعة سلفًا داخل الفريزر.

تنبيه!



• يحتوي هذا الجهاز على غازات مشتعلة وقابلة للانفجار وهي R600a أو R134a. ينبغي الحفاظ على فتحات التهوية الموجودة على الغطاء أو الجسم مفتوحة.

يحظر استخدام أي أدوات ميكانيكية أو غيرها من المعدات بهدف تسريع عملية إذابة الثلج سوى تلك التي يوصي بها المصنع للطرازات المختلفة.

• يحظر إلحاق أي أضرار بنظام التبريد.

• يحظر استخدام أي أجهزة كهربائية داخل الحجيرة المخصصة للطعام في الجهاز ما لم تكن الأدوات والأجهزة التي يوصي المصنع باستخدامها.

• ينبغي عدم إجراء أي أعمال صيانة وإصلاح على هذا الجهاز إلا بواسطة وكلاء الخدمة المعتمدين من شركة سيمفر للوقاية من مخاطر الاحتراق.



القسم 2  
لمحة عامة ومواصفات الفنية

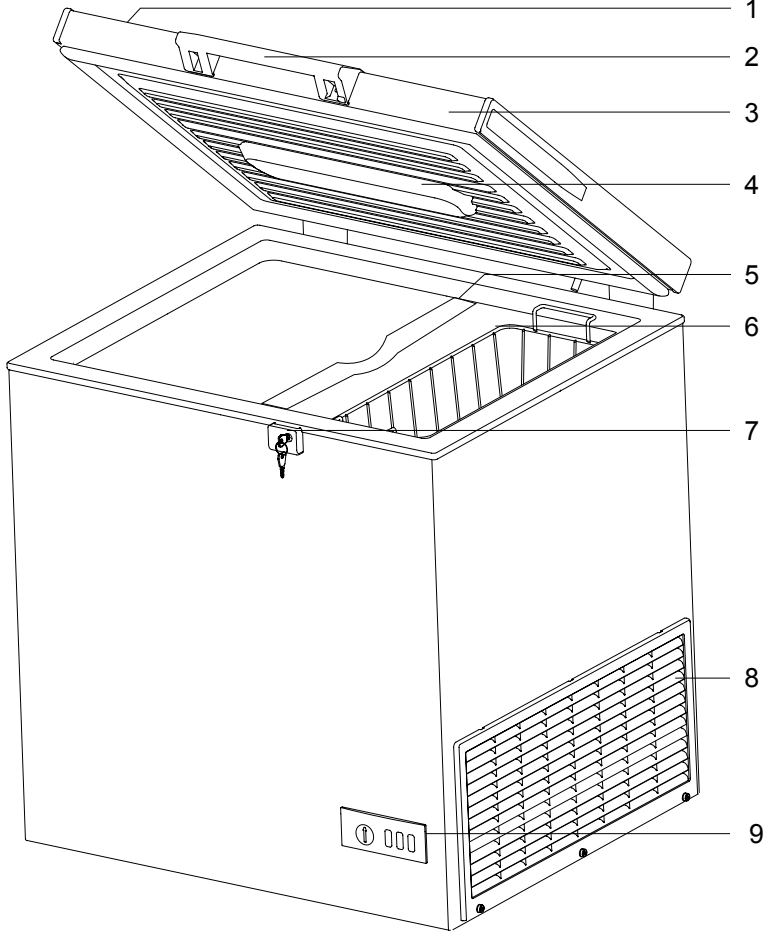

1. الفئة \*
  2. مقبض الباب \*
  3. الغطاء العلوي
  4. الإضاءة \*
  5. الفاصل \*
  6. سلة التخزين \*
  7. القفل \*
  8. حجيرة المزج
  9. لوحات التحكم \*
- الاختياري \*

اسم العلامة التجارية	سيمفر	سيمفر	سيمفر	سيمفر	سيمفر
الطراز	+CG2220 A	+CS2220 A	CS2220 A	+CS1150 A	CS1150 A
فئة المصنع	فريزر أفقي للاستخدامات المنزلية	فريزر أفقي للاستخدامات المنزلية	فريزر أفقي للاستخدامات المنزلية	فريزر أفقي للاستخدامات المنزلية	فريزر أفقي للاستخدامات المنزلية
غاز التبريد	R600a	R600a	R134a	R600a	R134a
فئة الطاقة	+A	+A	A	+A	A
الاستهلاك السنوي للطاقة (ك وات ساعة / سنة)	220	220	288	181	237
إجمالي الحجم الكلي (ل)	202	202	202	122	122
صافي الحجم الكلي (ل)	195	195	195	120	120
فئة النجوم	***	**	**	***	***
نظام التبريد	ثابت	ثابت	ثابت	ثابت	ثابت
الزيادة في درجات الحرارة الوقت (ساعة)	29	29	29	24	24
قدرة التجميد (كجم/24 ساعة)	13	13	13	7	7
الفئة المناخية	SN-T	SN-T	SN-T	SN-T	SN-T
مستوى الضوضاء ((dB(A) الارتفاع (مم)	dB 41	dB 41	dB 42	dB 41	dB 42
العرض (مم)	838	838	838	838	838
العمق (مم)	760	760	760	570	570
العمق (مم)	765	765	765	570	570
صافي الوزن	43.1	40.7	40.7	38.7	38.7
التغذية بالطاقة (فولت/هرتز)	220-240 فولت/50	220-240 فولت/50	220-240 فولت/50	220-240 فولت/50	220-240 فولت/50
إجمالي الطاقة (وات)	100 وات	100 وات	130 وات	100 وات	130 وات

## جدول البيانات الفنية

اسم العلامة التجارية	سيمفر	سيمفر	سيمفر	سيمفر	سيمفر
الطراز	+CS3320 A	CS3320 A	++CG2160 A	++CS2160 A	+CG3320 A
فئة المصنع	فريزر أفقي للاستخدامات المنزلية	فريزر أفقي للاستخدامات المنزلية	فريزر أفقي للاستخدامات المنزلية	فريزر أفقي للاستخدامات المنزلية	فريزر أفقي للاستخدامات المنزلية
غاز التبريد	R600a	R600a	R600a	R600a	R600a
فئة الطاقة	+A	+A	A	++A	++A
الاستهلاك السنوي للطاقة (ك وات ساعة / سنة)	271	271	355	147	147
إجمالي الحجم الكلي (ل)	305	305	305	138	138
صافي الحجم الكلي (ل)	295	295	295	134	134
فئة النجوم					
نظام التبريد	ثابت	ثابت	ثابت	ثابت	ثابت
الزيادة في درجات الحرارة الوقت (ساعة)	30	30	30	48	48
قدرة التجميد (كجم/24 ساعة)	18	18	18	9	9
الفئة المناخية	SN-T	SN-T	SN-T	SN-T	SN-T
مستوى الضوضاء ((dB(A))	dB 41	dB 41	dB 42	dB 41	dB 41
الارتفاع (مم)	838	838	838	838	838
العرض (مم)	1036	1036	1036	760	760
العمق (مم)	765	765	765	765	765
صافي الوزن (كجم)	46	46	46	45.6	43
التغذية بالطاقة (فولت/هرتز)	220-240 فولت/50	220-240 فولت/50	220-240 فولت/50	220-240 فولت/50	220-240 فولت/50
إجمالي الطاقة (وات)	100 وات	100 وات	150 وات	100 وات	100 وات

## جدول البيانات الفنية

اسم العلامة التجارية	سيمفر	سيمفر	سيمفر	سيمفر	سيمفر
الطراز	++CS4340 A	+CS4420 A	CS4420 A	++CG3240 A	++CS3240 A
فئة المصنع	فريزر أفقي للاستخدامات المنزلية	فريزر أفقي للاستخدامات المنزلية	فريزر أفقي للاستخدامات المنزلية	فريزر أفقي للاستخدامات المنزلية	فريزر أفقي للاستخدامات المنزلية
غاز التبريد	R600a	R600a	R134a	R600a	R600a
فئة الطاقة	++A	+A	A	++A	++A
الاستهلاك السنوي للطاقة (ك وات ساعة / سنة)	212	322	421	180	180
إجمالي الحجم الكلي (ل)	301	407	407	220	220
صافي الحجم الكلي (ل)	295	395	395	215	215
فئة النجوم	***	***	***	***	***
نظام التبريد	ثابت	ثابت	ثابت	ثابت	ثابت
الزيادة في درجات الحرارة الوقت (ساعة)	48	31	31	48	48
قدرة التجميد (كجم/24 ساعة)	12	25	25	12	12
الفئة المناخية	SN-T	SN-T	SN-T	SN-T	SN-T
مستوى الضوضاء ((dB(A))	dB 41	dB 41	dB 42	dB 41	dB 41
الارتفاع (مم)	838	838	838	838	838
العرض (مم)	1311	1311	1311	1036	1036
العمق (مم)	765	765	765	765	765
صافي الوزن (كجم)	55	51.2	51.2	52.5	49
التغذية بالطاقة (فولت/هرتز)	220-240 فولت/50	220-240 فولت/50	220-240 فولت/50	220-240 فولت/50	220-240 فولت/50
إجمالي الطاقة (وات)	100 وات	100 وات	150 وات	100 وات	100 وات

## تركيب الفريزر الأفقي وتشغيله لأول مرة

1. أزل الأجزاء البلاستيكية المخصصة للنقل والتي تم وضعها بين الغطاء العلوي والجسم.
2. إنه من الضروري توفير دورة هواء جيدة في الجانب الخلفي للحصول على الكفاءة المناسبة من الفريزر. حيث يتحتم عليك ترك مسافة لا تقل عن 20 سم على جانبي الفريزر الأفقي.
3. بعد تركيب الفريزر، ينبغي تركه دون حركة لمدة 2 ساعة على الأقل قبل البدء في استخدامه. ثم قم بتوصيل الجهاز.

ينبغي أن يتوافق جهد وتردد الخط مع القيم المدونة على الملصق الموجود على جانب المنتج. إن كان جهد الخط أقل أو أعلى كثيراً من القيم الموضحة، فيتحتم عليك استخدام منظم للجهد لضمان توفير الجهد المناسب. يمكنك استشارة الكهربائي المعتمد بشأن هذه المشكلة. يجب ألا تتجاوز قدرة منصهر المقبس الجداري الذي يتم توصيل الجهاز به 16 أمبير كحد أقصى.



## بيان الفئة المناخية

تقع مبردات وفريزرات المخصصة للاستخدامات المنزلية ضمن الفئة المناخية التالية وفقاً للمواصفات القياسية الواردة في EN62552.

بيان الفئة المناخية	درجات الحرارة المحيطة المقبولة
الفئة T	+16° مئوية و 43° مئوية
الفئة ST	+16° مئوية و 38° مئوية
الفئة N	+16° مئوية و 32° مئوية
الفئة SN	+10° مئوية و 32° مئوية

\*يُقع الفريزر الأفقي من إنتاج شركة سيمفر ضمن الفئة المناخية SN-T، فهو مصمم ليعمل تحت درجات حرارة متوسطة تتراوح بين 10° مئوية و 43° مئوية.

وقد يؤدي تشغيل جهازك في بيئة تختلف حرارتها عن الحدود المُشار إليها إلى انخفاض في درجات الحرارة.

## استخدامك للفریزر الأفقي

### لوحة التحكم (الكهربية)

عند توصيل الطاقة لأول مرة، تضيء المصابيح الخضراء والصفراء والحمراء الموجودة على المنتج لمدة 9 ثوان. يُشير الضوء الأخضر على لوحة التحكم إلى وصول الكهرباء إلى الفريزر. أما الضوء الأحمر فيشير إلى أن درجة الحرارة المحيطة عند المستويات المرغوبة، بالإضافة إلى التنبيهات الأخرى. عندما تتجاوز درجة الحرارة المحيطة للقيم المُحددة، يضيء المصباح الأحمر. ثم ينطفئ الضوء الأحمر عندما تعود درجة الحرارة إلى مستواها الطبيعي.



### ضبط المنظم الحراري (الترموستات)

• **لاستخدام المنتج كمبرد** اضبط الترموستات عند وضع المبرد (الصورة رقم 1). عند التشغيل لأول مرة يصدر صوت صافرة (لمرة 1)، وعند وضع "المبرد"، تتراوح درجة الحرارة الداخلية بين 3~6 درجات مئوية ويضيء الضوء الأخضر.

• **لاستخدام هذا المنتج كفريزر أفقي:** يمكنك تحويل الترموستات بين الوضعين الاقتصادي والتجميد وذلك بناءً على درجة الحرارة المحيطة، والموقع الذي تستخدم فيه الجهاز ومعدل تكرار فتح الغطاء العلوي. (الصورة رقم 2)

• **لاستخدام خاصية التجميد الخارق في منتجك:** قم بتحويل الترموستات إلى الوضع الخارق. يضيء المصباحين الأخضر والأصفر معاً عند الضبط على الوضع الخارق. (الصورة رقم 3) بعد مرور 26 ساعة يتم تعطيله تلقائياً، وينطفئ المصباح الأصفر.

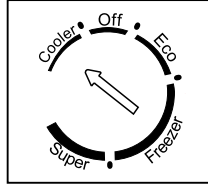

الصورة رقم 1

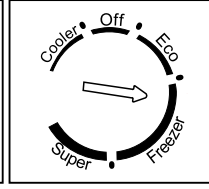

الصورة رقم 2

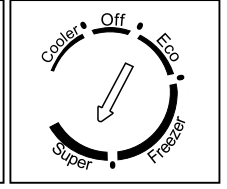

الصورة رقم 3

**وضع الإيقاف:** عند التحويل إلى هذا الوضع، يتوقف نظام التبريد في هذا المنتج عن العمل. ولا يظل يعمل سوى الإضاءة الداخلية، والتي تضيء عند فتح الغطاء العلوي.

**تنبيه!** عند وجود طعام داخل الفريزر، يحظر تحويل الترموستات إلى وضع الإيقاف "Off".

### قيمة درجات الحرارة؛

1. المبرد 3 ~ 6 درجة مئوية
2. الاقتصادي - 18 درجة مئوية
3. المجمد - 21 ~ 24 درجة مئوية

### الإتذار

#### (أ) إنذار فتح الباب

عند ترك الباب مفتوح لمدة 1 دقيقة، يبدأ الضوء الأحمر في الوميض مع صدور تحذير صوتي (2). وإن لم يتم إغلاق الباب بعد مرور 5 دقائق، يستمر صوت الإنذار الصوتي في الصفير مرة كل 10 دقائق. أما عند إغلاق الباب يبدأ الضوء في الخفوت حتى ينطفئ.

#### (ب) إنذار فرط ارتفاع درجة الحرارة

1. إن ارتفعت درجة الحرارة إلى أكثر من 12 درجة مئوية أو انخفضت أقل من -5 درجة مئوية يضيء الضوء الأحمر. وينطلق صوت الإنذار (3 صافرات) لمدة 30 ثانية مصاحبًا للضوء. إن انخفضت درجة الحرارة إلى أقل من 10 درجة مئوية أو ارتفعت أعلى من 0 درجة مئوية يتم تعطيل الإنذار.
2. إن ارتفعت درجة الحرارة إلى أكثر من -10 درجة مئوية عندما يكون الفريزر عند المستوى 3 أو الوضع الخارق يضيء الضوء الأحمر. وينطلق صوت الإنذار (3 صافرات) لمدة 30 ثانية مصاحبًا للضوء. إن انخفضت درجة الحرارة إلى أقل من -12 درجة مئوية يتم تعطيل الإنذار.

#### إنذار ضوء الباب

عند فتح الباب بزاوية 35 درجة تقريبًا يتم تفعيل الضوء الداخلي. تظل الإضاءة الداخلية تعمل طالما ظل الباب مفتوحًا. ويتم تعطيلها، عند إغلاق الباب بزاوية أقل من 35 درجة.

#### لوحة التحكم (الميكانيكية)

**الضوء الأخضر:** تشير إلى وصول الطاقة إلى جهازك. يظل الضوء الأخضر مضيئًا طوال فترة عمل الجهاز.

**الضوء الأحمر:** يشير إلى وصول درجة الحرارة الداخلية بالمنتج إلى مستوى حرج. يضيء مصباح التحذير الأحمر عندما تصل درجة الحرارة الداخلية بالمنتج إلى حد خطير.

## ضبط المنظم الحراري (الترموستات)

• **لاستخدام المنتج كمبرد** اضبط الترموستات عند وضع المبرد. عند وضع "المبرد"، تتراوح درجة الحرارة الداخلية 3 ~ 6 درجة مئوية.



• **لاستخدام هذا المنتج كفريزر أفقي:** يمكنك تحويل الترموستات إلى وضع التجميد بناءً على درجة الحرارة المحيطة، والموقع الذي تستخدم فيه الجهاز ومعدل تكرار فتح الغطاء العلوي.

**تنبيه!** يظل الضوء الأحمر مضاءً حتى تصل درجة حرارة التبريد المرغوبة إلى التي حددتها للفريزر، وعندما تصل درجة الحرارة إلى تلك المرغوبة ينطفئ الضوء. ويظل الضوء الأحمر مضاءً باستمرار، طالما لم تصل درجة الحرارة الداخلية إلى المستوى الذي حددته. وإن ظل الضوء الأحمر مضاءً لمدة 24 ساعة، فهذا يعني وجود عطل بالمنتج. **استخدامك للفريزر الأفقي**

**تنبيه!** يحظر وضع الأطعمة أو الزجاجات الساخنة داخل الفريزر، حيث أنها قد تنفجر وتتسبب في انسكاب المشروبات داخل الفريزر.

1. يتحتم توصيل الفريزر بمقبس جداري مؤرض. سيضيء كل من المصباح الأخضر الخاص بالتوصيل بشبكة الطاقة بالإضافة إلى الضوء الأحمر الخاص بتنبيه درجة الحرارة.
2. اضبط بكرة الترموستات على الوضع الذي ترغب به.
3. يمكنك إضافة الطعام بالفريزر بعدما ينطفئ ذلك الضوء.
4. سيضيء المصباح الأحمر مرة أخرى عند فتح الباب العلوي للفريزر وتركه مفتوحًا لفترة طويلة، أو عندما تضيف مجموعة كبيرة من الطعام مرة واحدة داخل الفريزر.
5. اضبط البكرة على وضع التجميد السريع واترك الفريزر يعمل لمدة 24 ساعة على الأقل قبل وضع الأطعمة الطازجة. لا تفتح الغطاء العلوي لمدة 24 ساعة.

**تنبيه!** تجنب فتح الغطاء العلوي حتى لا تتسبب في فقدان الحرارة في حالة انقطاع التيار الكهربائي لفترة طويلة.



## تعبئة وتغليف الأطعمة

1. ضع الأطعمة في عبوات التغليف.
2. فرغ الهواء الداخلي بالضغط عليها.
3. أحكم إغلاق العبوات.
4. تحقق من وجود أي تسرب حول العبوات.
5. أكتب التاريخ ومعلومات المحتويات على العبوة.

تذكر ضرورة تشغيل الفريزر لمدة 24 ساعة على الأقل دون تعبئته على وضع التجميد السريع قبل إضافة الأطعمة داخله. حافظ على تعبئة الأطعمة بصورة تمنع حدوث أي تسرب قبل وضعها داخل الفريزر الأفقي. وإلا ستفقد الأطعمة نكهتها وتصبح جافة. استخدم مواد تعبئة مناسبة لتغليف الأطعمة مثل رقائق الألمنيوم، والأكياس المغلقة، أو الحاويات البلاستيكية وغيرها.

افصل بين الأطعمة عند تغليفها وذلك على أساس احتياجاتك اليومية أو لكل وجبة. ينبغي ألا تكون درجة حرارة الأطعمة أعلى من درجة الحرارة المحيطة. فإن كانت ساخنة للغاية، فينبغي التأكد من فقدانها لتلك الحرارة في بيئة مواتية. ينبغي تمييز كل عبوة بملصق (وقت التجميد، محتوياتها وهكذا).

### العبوات غير الملائمة

أوراق التغليف، الجرائد، والسيلوفان وأكياس القمامة، وحقائب التسوق والحاويات الزجاجية أو ذات الأغشية المعدنية، وكذلك الحاويات المعدنية ذات الحواف الحادة، والحوامل الخشبية. انتبه لعدم ملامسة الأطعمة الطازجة للأطعمة القديمة. قد يتسبب ملامسة الأطعمة الساخنة للأطعمة المجمدة مسبقاً في ذوبانها. لذا، ننصح بنقل الأطعمة المجمدة مسبقاً إلى أحد جوانب الفريزر أو إلى قسم التخزين.

### وضع الأطعمة

اشتر الأطعمة المجمدة من المتجر ثم غلفها للحفاظ على درجة حرارتها. إن حدث ارتفاع كبير في درجة الحرارة للأطعمة المجمدة والمغلقة (بسبب انقطاع الطاقة أو الإبقاء على الغطاء مفتوحاً لفترة طويلة) فينبغي إزالة الأطعمة وفقاً لتاريخ الانتهاء الموضح على العبوة. التزم باتباع التعليمات المدونة على عبوة الأطعمة المجمدة. إن لم يكن هناك معلومات مدونة بشأن المدة، فلا تحتفظ بها لمدة تتجاوز 3 أشهر.

يحظر إعادة تجميد الأطعمة المُذابة أو كلياً أو جزئياً وينبغي استهلاكها خلال 24 ساعة. إن قمت بتعبئة الأطعمة بالفريزر دون تغليفها، أو بتغليفها بطريقة خاطئة، مما أدى إلى تسربها، فإن السوائل المتسربة من الأطعمة قد تؤدي إلى تآكل الأجزاء المعدنية من الفريزر، وحدث تسرب في أنابيب الغاز، والإصفرار، والتشققات، وتوفر ظروف غير صحية، وتراكم الروائح في الأجزاء البلاستيكية والتي قد تؤدي إلى نمو البكتيريا وهو ما يشكل تهديداً للصحة.

**تنبيه!** ضع الأطعمة التي ترغب في تبريدها على وضع المبرد بحيث تفصل بينها مسافات تتراوح بين 1.5 إلى 2 سم عن الجدران الداخلية للفريزر. لضمان توفر دورة جيدة للهواء والحفاظ على الأطعمة متجانسة. إن وضع الطعام ملاصقاً للجدران، فقد يحدث تلوث أو شبه تجمد للأطعمة.

### تجميد الأطعمة المطهورة

- يمكنك وضع الأطعمة المطهورة في المنزل داخل الفريزر الأفقي. وننصح بعدم وضع الأطعمة غير القابلة للتجمد الكامل داخل الفريزر الأفقي مثل البيض والبطاطا والمكرونه. بل قم بإضافتها إلى الأطعمة المجمدة لاحقاً.
- هناك بعض الأطعمة الخاصة والتي يجب طهيها قليلاً وتتبيلها قبل وضعها بالفريزر.

- ضع الأطعمة التي تؤكل باردة مثل الكيك ومهلبية الحليب بعد طهيها.
- كما يمكنك وضع الأطعمة دون طهيها بعد إعدادها وتعبئتها في عبوات منفصلة.

#### إذابة الأطعمة المجمدة

يمكنك استخدام واحدة من طرق إذابة الأطعمة التي أخرجتها من الفريزر وذلك وفقاً لنوعها والغرض من استخدامها.

1. في درجة الحرارة المحيطة
2. في فرن الموجات الصغرية (ميكروويف)
3. منطقة الهواء الساخن / في الأفران الكهربائية بدون مروحة
4. في الثلاجة

**ملحوظة:** قد لا تحتفظ الأطعمة المجمدة بنفس القوام والجودة بعد تجميدها. لا تقم أبداً بإعادة تجميد الأطعمة التي أدبتها.

## إيقاف المنتج عن العمل

- انقل الأطعمة المجمدة داخل المنتج إلى أي مكان ترغب به.
- انزع الجهاز من مقبس التوصيل الجداري.
- إن لم تكن ستستخدم منتجك لفترة طويلة، اتبع الخطوات التالية؛ نظف المنتج جيدًا ثم جففه. وإلا ستتسبب الرطوبة المتبقية على جدران المنتج في تراكم الثلوج على الأسطح الداخلية.

**تحذير:** إن كنت ستخزن المنتج في بيئة مغلقة بعد إيقافه عن العمل، فلا تغطيه بأغطية بلاستيكية. فنظرًا لأن البلاستيك لا يسمح بِنفاذ الهواء، فقد يؤدي ذلك إلى تكون رائحة وقطرات مياه داخل المنتج. وقد يترتب على تكون قطرات المياه حدوث صدأ. عند تخزين المنتج دون فتح غطاؤه العلوي، قد تتكون روائح داخله.

## القسم 5

### تنظيف وصيانة ونقل الفريزر الأفقي

#### عملية إذابة الثلج

قد تتراكم الثلوج على الأسطح الداخلية بالمنتج مع مرور الوقت نتيجة تكرار فتح الغطاء العلوي وإغلاقه. وستتكون تلك الثلوج ببطء إن لم تقم بفتح الغطاء العلوي بصفة متكررة، وعند التزامك بحفظ الأطعمة في عبوات مغلقة بإحكام. وتتسبب تلك الثلوج المتراكمة في تخفيض كفاءة عمل المنتج. لذا يتحتم عليك المبادرة بتنفيذ عملية إذابة الثلج إن وصل سمكه إلى 2 - 3 ملم.

قم بضبط الفريزر الأفقي على وضع التجميد الخارق (\* اختياري) لمدة 24 ساعة على الأقل قبل البدء في عملية إذابة الثلج. حيث يمكنك بهذه الطريقة الحفاظ على طعامك طوال فترة إذابة الثلج والتنظيف (لمدة 1 ساعة كحد أقصى). ثم انقل الأطعمة الموجودة داخل الفريزر إلى منطقة باردة ومناسبة.

#### اتبع الخطوات التالية بالترتيب لتنفيذ عملية إذابة الثلج.

1. انزع الجهاز من مقبس التوصيل الجداري.
2. أفرغ منتجك.
3. افتح باب منتجك ثم انتظر حتى يذوب الثلج بالكامل أثناء ترك الباب مفتوحًا. (الصورة رقم 1)
5. إنزع غطاء منفذ التصريف بتدويره. (الصورة رقم 2)
6. ضع حاوية مباشرة تحت منفذ التصريف طوال فترة التفريغ حتى يمتلئ. (الصورة 3)
7. بعد الانتهاء من عملية إذابة الثلج، نظف الأسطح الداخلية للمنتج بواسطة قطعة من القطن والقمماش الجاف.
8. أعد تثبيت غطاء منفذ التصريف بتدويره.
9. أعد توصيل منتجك بمقبس الكهرباء الجداري وتأكد من تشغيله فارغًا لمدة 3 ساعات على الأقل على وضع التبريد الخارق.
10. ضع طعامك داخل الفريزر الأفقي.

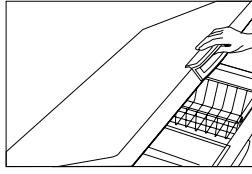

الصورة رقم 1

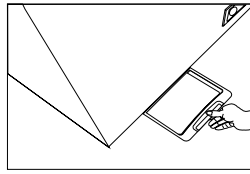

الصورة رقم 2

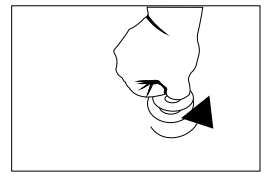

الصورة رقم 3

**تحذير:** يحظر استخدام أي مواد أو معادن لم يوصي المصنع باستخدامها أثناء عملية إذابة الثلج. حيث أنك قد تتسبب في إتلاف مكونات دائرة مادة التبريد. يحظر استخدام أي أجسام أخرى لقشط الثلج سوى أداة القشط المرفقة بجهازك. وإلا سيؤدي استخدام الأدوات الحادة أو المعدنية المدببة، إلى إتلاف الجدران الداخلية بالفرزير. بالإضافة إلى أن إساءة استخدام المنتج قد تؤدي إلى تسرب الغاز. يحظر استخدام الماء أو أي سوائل أخرى في إزالة الثلج من الفريزر، كما يحظر نهائيًا تنظيفه بأدوات التنظيف البخار. حيث أنها قد تتسبب في إتلاف الفريزر أو الصعق بالكهرباء. يحظر نهائيًا استخدام أي مصدر للحرارة (مثل السخانات الكهربائية) بهدف تسريع عملية إذابة الثلج داخل الفريزر. فإن هذه السخانات قد تؤدي إلى إتلاف الأجزاء البلاستيكية داخل الفريزر. التزم بالحرص الشديد عند وضع الأطعمة المجمدة أو المحتوية على عظام أو ذات تغليف صلبة والتي تكون صالحة للوضع داخل هذا المنتج، حيث أنها قد تتسبب في إتلاف الأسطح الداخلية.

### الصيانة والتنظيف

- ننصح بإجراء عمليات الصيانة والتنظيف مرة واحدة سنوية على الأقل للحصول على أفضل كفاءة عمل من الفريزر الأفقي.
- قبل التنظيف، أنزع كابل الطاقة الخاص بالفرزير من مقبس التوصيل الجداري.
- تأكد من ارتداء قفازات الحماية أثناء عمليات الصيانة والتنظيف. حيث أنها تحميك من الإصابة بالجروح.
- يحظر نهائيًا استخدام منتجات التنظيف المحلية ومواد القشط والتحليل مثل المنظفات. يحظر نهائيًا استخدام الماء المضغوط أو الجاري في التنظيف.
- يحظر نهائيًا غسل الأسطح الداخلية والخارجية لمنتجك. حيث أنها قد تتسبب في إتلاف الفريزر أو الصعق بالكهرباء.

## الصيانة

لا يتطلب هذا المنتج إجراءات الصيانة الدورية.

### التنظيف الداخلي

- انقل الأطعمة المجمدة من داخل منتجك إلى فريزر آخر أو إلى أي مكان مناسب وبارد آخر للحفاظ على درجة حرارتها.
- انتظر حتى تصل درجة الحرارة الداخلية بالمنتج إلى درجة حرارة الغرفة المحيطة قبل التنظيف الداخلي.
- تأكد من ارتداء قفازات الحماية أثناء عمليات الصيانة والتنظيف. حيث أنها تحميك من الإصابة بالجروح.
- أخرج الكماليات من المنتج.
- استكمل عملية التنظيف بواسطة قطعة قماش ناعمة من القطنه وماء دافئ وصابون.
- استخدم قطعة قماش جافة من القطن للتجفيف. فقد تتعرض الأجزاء التي لا يتم تجفيفها جيدًا للتآكل بمرور الوقت.
- تأكد من عدم ترك أي أجزاء مبللة أو رطبة على الأسطح الداخلية بعد عملية التنظيف.
- يمكنك إعادة وضع الأطعمة مرة أخرى بعد مرور 3 ساعات، وبعد بدء التشغيل وفقًا لتعليمات وطريقة التشغيل المذكورة في هذا الدليل.

### التنظيف الخارجي

استخدم قطعة قماش قطنية مبللة بالماء الدافئ للتنظيف. لا تسمح للماء المستخدم في التنظيف بالتسرب إلى داخل لوحة التحكم الأمامية أو إلى قسم المصابيح. لا تنظف حشية الباب سوى بالماء والصابون.

**تنبيه!** يحظر نهائيًا استخدام المنظفات المتاحة بالأسواق، أو المواد الكيميائية المنظفة مثل الأحماض كحمض الهيدروكلوريك.

**تنبيه!** نظرًا لدخول الهواء الساخن بالغرفة إلى داخل الجهاز عند فتح غطاؤه العلوي، ثم يتقلص حجم الهواء بعد إغلاق الغطاء، يتكون ضغط تفريغ داخل الفريزر. لذا ستجد صعوبة عند محاولة فتح الغطاء مرة أخرى بعد فترة وجيزة من إغلاقه. وهي مشكلة طبيعية يمكن حلها ببساطة بالانتظار لمدة 10 دقائق.

بافتراض انك ستذهب لقضاء أجازتك لفترة وجيزة؛  
اترك الفريزر الأفقي يعمل.

بافتراض انك ستذهب لقضاء أجازتك لفترة طويلة؛

- إن كنت ترغب في إيقاف الفريزر عن العمل، فعليك استخدام جميع الأطعمة المحفوظة وتركه فارغاً.
- بعد ضبطه على وضع الإيقاف، انزع كابل الطاقة من المقبس الجداري.
- نظف وجفف الجدران الداخلية جيداً بعد الانتهاء من عملية إذابة الثلج.
- اترك الغطاء العلوي مفتوحاً لمنع تكون الروائح الكريهة داخل الفريزر الأفقي.

للتنقل؛

1. انزع كابل توصيل الطاقة.
2. أذب الثلج.
3. نظف الجدران الداخلية والأرضية بقطعة قماش مبللة.
4. ثبت القطع البلاستيكية المخصصة للنقل والتي بين الغطاء العلوي والجسم.
5. قم بحمله في وضع الاستخدام الطبيعي.

ما عليك فعله قبل الاتصال لطلب الخدمات المعتمدة

إن كانت إضاءة التنبية الحمراء تعمل باستمرار (فهذا يعني الارتفاع الشديد في درجة الحرارة الداخلية)؛

- تأكد من إغلاق الغطاء بإحكام،
- تأكد من إبعاد الفريزر الأفقي عن أي مصدر للحرارة،
- تأكد من وجود طبقة ثلج كثيفة على الجدران الداخلية،
- تأكد من نظافة شبكة التهوية.

إن ظل الضاغط يعمل باستمرار؛

- تحقق من أن درجة حرارة الغرفة المحيطة لا تتجاوز 43 درجة مئوية،
- تأكد من عدم فتح الغطاء العلوي بصفة متكررة،
- تحقق مما إذا كانت بكرة الترموسنات مضبوطة على وضع أبرد من اللازم،
- تحقق من وجود ضرورة لتنظيف القسم الشبكي الموجود في الجانب الخلفي من الفريزر لتوفير تدفق مناسب لتيار الهواء.

إن انطفأ ضوء تحذير شبكة الطاقة ولم يعد الفريزر للعمل؛

- تحقق من وجود أي تعطل في دائرة الطاقة،
- تحقق من توصيل كابل الطاقة بمقبس الجدار بطريقة صحيحة.
- تحقق مما إذا كان المنصهر المنزلي منفجراً،
- تحقق من وجود أي قطع في كابل توصيل الطاقة.
- إن كان ضوء شبكة الطاقة لا يعمل، بينما كان الفريزر يعمل؛ فستحتاج إلى تغيير المصباح. اطلب المساعدة من وكيل الخدمة المعتمد بخصوص هذه المشكلة.

إن كان الفريزر الأفقي يحدث صخباً أثناء عمله؛

- تأكد من عدم ملاسة الفريزر للجدران أو أي قطع أخرى من الأثاث والتي تتسبب في الاهتزاز.
- تأكد من استقرار أرجل الفريزر بإحكام على الأرضية.

إن كانت هناك روائح منبعثة من الفريزر؛

- ننصح بحفظ الأطعمة التي تصدر روائح في حاويات محكمة الإغلاق.
- اهتم بتنظيف الأسطح الداخلية للفريزر.

## ماذا تفعل في حال انقطاع الطاقة

في البداية، تعرف على مدة استمرار انقطاع الطاقة. فإن لم يكن سيستمر لمدة تتجاوز 12 ساعة، فيمكنك ترك الأطعمة داخل الفريزر الأفقي. وبحظر نهائياً فتح الغطاء العلوي أثناء هذه الفترة. أما إن استمر انقطاع الطاقة لمدة أكثر من 12 ساعة وبدأت بعض الأطعمة في الذوبان، فعليك استخدام الأطعمة في غضون 24 ساعة (وتجهيزها لإعادة تجميدها بعد طهيها).

### ما هو التكتيف؟

من الطبيعي أن يتسبب الفريزر في تكوين بقع من الرطوبة في بعض الظروف البيئية إن تم وضعه في بيئة رطبة أو لا يتم تهويتها (مثل: القبو أو الجراج) (حيث تكون معدلات الرطوبة مرتفعة). يمكن رؤية التكتيف في صورة قطرات من المياه في البيئات التي تتميز بمعدل رطوبة مرتفع. ولن تتأثر جودة عمل الفريزر الأفقي نتيجة لذلك. لن يكون عليك سوى تنظيف قطرات المياه تلك بواسطة قطع قماش ناعمة.

اتصل بمركز الخدمة المعتمد إن لم يكن الفريزر الأفقي الخاص بك يعمل على الرغم من اتباعك لكافة التعليمات المُشار إليها في دليل المستخدم هذا وبعد أن أجريت كافة الفحوصات. اترك غطاء الفريزر الأفقي مغلقاً حتى يصل فني الخدمة.



## الامتثال لتعليمات WEEE وطرق التخلص من المنتج القديم ومعلومات العبوة

1. لا يحتوي هذا المنتج على أي مواد خطيرة أو محظورة من تلك التي نصت عليها "التشريعات المنظمة لنفايات الأجهزة الكهربائية والإلكترونية" والصادرة عن T.R. وزارة البيئة والتنمية العمرانية. يتوافق مع توجيهات WEEE



2. تم تصنيع هذا المنتج من مكونات عالية الجودة وخامات قابلة لإعادة التدوير. لذا، ننصح بعدم التخلص من هذا المنتج بين المخلفات التقليدية في نهاية عمر خدمته. بل سلمه في نقطة التجميع المخصصة لإعادة تدوير المعدات والأجهزة الكهربائية والإلكترونية. راجع الأمر مع السلطات المحلية للتعرف على تلك المراكز المتاحة في منطقتك. ساهم في حماية البيئة والحفاظ على الموارد الطبيعية بالمشاركة في إعادة تدوير المنتجات المستعملة. للحفاظ على سلامة الأطفال، قم بقص كابل الطاقة وتعطيل آلية القفل بحيث لا يمكن استخدامها قبل التخلص من المنتج.

## معلومات العبوة

مواد تعبئة المنتج تم تصنيعها من خامات قابلة لإعادة التدوير بما يتوافق مع القواعد البيئية المحلية السارية لدينا. لا تتخلص من مواد التغليف ضمن النفايات المنزلية أو المهملات الأخرى. احرص على نقلها إلى مراكز تجميع مواد التغليف المخصصة من قبل السلطات المحلية.

اتبع كافة التعليمات المشار إليها في دليل المستخدم هذا.  
إن لم يكن الفريزر الأفقي الخاص بك يعمل بصورة طبيعية على الرغم من إجراء كافة الفحوصات.  
اتصل بمركز الخدمة المعتمد.